

MUNKAGÉPEK



KITE

TALAJMŰVELŐ GÉPEK

KÖCKERLING

TRIO SOROZAT	4
QUADRO SOROZAT	6
VECTOR SOROZAT	8
ALLROUNDER CLASSIC ÉS CLASSIC 2.0 SOROZAT	10
ALLROUNDER PROFILINE ÉS FLATLINE SOROZAT	12
ALLROUNDER PROFILINE 900/1230 2.0	14
GRAVO, AZ ÚJ CSALÁDTAG	16
REBELL CLASSIC 2.0 SOROZAT	18
REBELL CLASSIC T 2.0 SOROZAT	20
REBELL CLASSIC T 1050/1250 SOROZAT	22
REBELL PROFILINE 2.0 SOROZAT	24

ERMO

LEVANTE TALAJLAZÍTÓK	26
ARROW TALAJLAZÍTÓK	28
BLADER TALAJLAZÍTÓK	29
GHIBLI RÖVIDTÁRCSÁK	30
GHIBLI XL PLUS RÖVIDTÁRCSÁK	31

RABE

VÁLTVA FORGATÓ EKÉK	32
STURMVOGEL MAGÁGYKÉSZÍTŐK	34

KONGSKILDE

VIBROMASTER KOMBINÁTOROK	35
--------------------------	----

ORTHMAN

SÁVHÚZÓK	36
SORKÖZMŰVELŐK	37

MONOSEM

MULTICROP	38
FRONT MŰTRÁGYATARTÁLYOK	40

VETŐGÉPEK

JOHN DEERE

1705-ÖS SOROZATÚ SZEMENKÉNTI VETŐGÉPEK	44
EXACTEMERGE SZEMENKÉNTI VETŐGÉPEK	46
740A SŰRŰ SOROS VETŐGÉP	48
750A SŰRŰ SOROS VETŐGÉP	49
N500 SŰRŰ SOROS VETŐGÉP	50
C-SZÉRIÁJÚ INPUTKOCSIK	51

MONOSEM

VETŐELEMÉK	53
NG PLUS M/ME SZEMENKÉNTI VETŐGÉPEK	54
VALOTERRA SZEMENKÉNTI VETŐGÉPEK	56

KÖCKERLING

VITU MAGÁGYKÉSZÍTŐ-VETŐGÉP	60
ULTIMA VETŐGÉP	62

MŰTRÁGYASZÓRÓK

RAUCH

MDS MŰTRÁGYASZÓRÓK	65
AXIS MŰTRÁGYASZÓRÓK	66
AXENT 100.1 VONTATOTT MŰTRÁGYASZÓRÓ	67

PERMETEZŐGÉPEK

JOHN DEERE

700-AS VONTATOTT PERMETEZŐCSALÁD	70
900-AS VONTATOTT PERMETEZŐCSALÁD	72
400/600R ÖNJÁRÓ PERMETEZŐCSALÁD	74
500R ÖNJÁRÓ PERMETEZŐCSALÁD	76

HAGIE

ÖNJÁRÓ PERMETEZŐCSALÁD	78
------------------------	----

TRIO SOROZAT REDUKÁLT TALAJMŰVELÉS A KISGAZDASÁGOK SZÁMÁRA

A hárompont-függesztésű gépcsalád a mulcshagyó talajművelés eszköze. Szárnyas kapákkal sekélyen alkalmazva kiváló tarlóhántó, szárnyas kapák nélkül kiváló alapművelő eszköz akár 25 cm-es munkamélységig. Tökéletes keverőhatás, mulcsképzés, káros záróréteg nélküli alkalmazás, minőségi visszatömörítés.



Topmix kések a minőségi munkáért

Szerszámok három sorban, 30 cm-es késosztással. 350 mm széles, könnyen szerelhető szárnyak, 80 vagy 40 mm széles kések keverőlemezekkel, igény szerint keményfémes kivitelben. Tarlómunkához speciális lúdtalpkapák.



KÖCKERLING TALAJMŰVELŐ GÉPEK



Biztonság igény szerint

Egyszerű nyírócsavaros vagy opcióban dupla spirálrugós kapabiztosítás.

Ahogy Ön és a talaja kívánja!

Tökéletes egyengetés

Forgó alkatrészek nélküli laprugós egyengetők a bakhátak elmunkálására a tökéletes talajfelszín érdekében. Nincs beraadás, kövek által okozott kár. De ha az igények úgy kívánják, csipkézett elmunkálótárcsák is elérhetők.



Minőségi visszazárás

Pálcás henger, illetve szimpla vagy dupla STS hengerek mechanikus vagy hidraulikus mélységállítással a tökéletes visszatömörítés érdekében. Elmunkáló pálcasor a szármaradványok egyenletes elrendezéséhez.

Opciók: világítás, zöldtrágya-kijuttató

Modellek	Trio 250	Trio 300	Trio 350	Trio 400
Munkaszélesség [m]	2,50	3,00	3,50	4,00
Szállítási szélesség [m]	2,50	3,00	3,50	3,00
Kapák száma [db]	8	10	12	13
Kapák osztása [cm]	30			
Vázmagasság [cm]	85			
Tömeg [kg]	1 460	1 680	2 120	2 480
Teljesítményigény [LE]	110-160	140-190	160-220	180-260

QUADRO SOROZAT

Négy gerendelyes vontatott univerzális grubber

Azok számára készült, akik egy egyszerű felépítésű és kialakítású, kiváló munkaminőségű vontatott szántó-földi kultivátort keresnek. Kellően hosszú, ugyanakkor fordulékony eszköz, alapkiszérelésben mechanikus, költséghatékony beállítási megoldásokkal.



Mindig TOP-on

A négy sorban elhelyezett dupla spirálrugós kések minőségi munkát garantálnak. A kioldóerő 550 kg. A Topmix kapakínálat teljes palettája elérhető.

KÖCKERLING TALAJMŰVELŐ GÉPEK



A komfort fokozatai

Alapkiszerezésben mechanikus mélység-állítás a hátsó hengereknél és a mellső mélységhatároló kerekeknél. Pontosan, gyorsan, költséghatékonyan. De természetesen a hidraulikus működtetés is elérhető.

Egy páratlan megoldás

A 4 és a 4,6 méteres Quadro kultivátorok összecsukva 3 méteres munkaszélességgel is használhatóak, akár mechanikus akár hidraulikus állítással.

Extrém körülmény, nehéz talaj?

Többé nem akadály.



A bevált megoldások

A laprugós bakhátelmunkáló, a dupla STS henger és az elmunkáló pálcasor ennél a gépcsatládnál is szavatolja a tökéletes végeredményt.

Opciók: világítás, légfék, lejtőtárcsa, zöldtrágya-kijuttató

Modellek	Quadro 300	Quadro 400	Quadro 460	Quadro 570
Munkaszélesség [m]	3,00	4,00	4,60	5,70
Szállítási szélesség [m]	3,00	3,00	3,00	3,00
Kapák száma [db]	11	15	17	21
Kapák osztása [cm]	27			
Vázmagasság [cm]	85			
Tömeg [kg]	3 300	5 000	5 300	5 800
Teljesítményigény [LE]	160-220	220-300	250-350	320-420

VECTOR SOROZAT A KATEGÓRIA BAJNOKA

Minden igényt kielégítő 4 gerendelyes nehéz kultivátor. Komfortos kezelésével, intelligens megoldásaival az innováció igazi mestere. Tökéletes munkaminőség akár 30 cm-es mélységben is. Egyedülálló vázbővítési lehetőség az erőgépkapacitás maximális kihasználása érdekében vagy az extrém időszakokban.



Csak precízen

Hidraulikus dupla mellső mélységállító kerekek, amelyek egy mechanikus rudazat segítségével szinkronban dolgoznak a hátsó hengerekkel. Kimagasló kényelem, garantált egyenletes munkamélység a gép teljes hosszában. Apró kiegészítéssel henger nélkül is használható.



KÖCKERLING TALAJMŰVELŐ GÉPEK



Amikor még többre van szükség

Abban az esetben, ha a széria kapabiztosítás 550 kg-os kioldóereje kevés, lehetőség van hidraulikus késbiztosításra növelt, 720 kg-os kioldóerővel. Vastagabb kapaszárok, csillapított, dinamikus terhelés nélküli használat, tartósabb gépéletvitel.

STS: még kíméletesebben T-henger: még hatékonyabban

A Vector család felszerelhető a billenőponttal rendelkező tandem STS hengerrel is a tökéletesebb talajkövetés érdekében. Igazi újdonság a kiváló rögtöréssel bíró T henger, nagyobb tömeggel, sűrűbb osztással, továbbra is megtartva a talajt talajjal tömörítő alapelvet. Természetesen elmulkáló pálcasorral.



Nem egyszerűen csak precíz! Precíziós.

Az ISOBUS-os Easy Shift vezérlés segítségével a Vector mélységállítása rendkívül egyszerű, és precíziós módszerekkel automatizálható a talaj tulajdonsága, illetve a szármaradvány függvényében.

Opciók: világítás, légfék, lejtőtárcsa, zöldtrágya- és hígtrágya-kijuttató, vonófej-kiegészítő hengerhez

Modellek	Vector 460	Vector 620	Vector 570	Vector 800	Vector 700	Vector 900
Munkaszélesség [m]	4,60	6,20	5,70	8,00	7,00	9,00
Szállítási szélesség [m]	3,00	3,00	3,00	3,00	3,00	3,00
Kapák száma [db]	17	23	21	29	25	33
Kapák osztása [cm]	27					
Vázmagasság [cm]	85					
Tömeg [kg]	5 950	7 400	6 850	8 430	8 320	9 710
Teljesítményigény [LE]	280-370	380-500	350-460	340-480	420-560	540-720

ALLROUNDER CLASSIC ÉS CLASSIC 2.0 SOROZAT

Egy univerzális eszköz, igazi mindenes

A függesztett, 4 gerendelyes Allrounder gépcsalád nem csupán egy hagyományos magágykészítő gép. Vázmagassága és osztása lehetővé teszi alkalmazását mechanikus gyomirtóként, tarlóhántó és tarlóápoló eszközként, de trágya bekeverésére és a megfelelő kiegészítőkkel ellátva hígrágya-kijuttatására is egyaránt alkalmas. A 4 sorban elhelyezett művelőelemek a hagyományos és a redukált talajművelési rendszerben egyaránt alkalmazhatóvá teszik a sorozat tagjait.



Sekélyen, de hatékonyan

A 70x12 mm-es Herkules kapák magabiztosan végzik el a rájuk háruló talajmunkát. A 2.0 kivitelemnél már dupla rugóval is elérhetőek. Szériában az Allrounder lúdtalpkapával van szerelve a teljes felületű műveléshez, opcióban pedig elérhető a lándzsa magágykészítéshez, illetve a nedvesebb körülményekhez. Hagyományos és keményfém kivitelben egyaránt.

BIO kivitel a zöldebb jövőnkért

Az ökológiai gazdálkodás alapgépe. A henger nélküli modellek mélységszabályzást 4 kerék biztosítja, melyek nyomait kapák művelik el. Az egyenetlésről és a kivágott gyomokról 2 vagy 3 soros elmunkáló pálcasor gondoskodik hidraulikus állítással. (csak a 2.0 verzióknál)

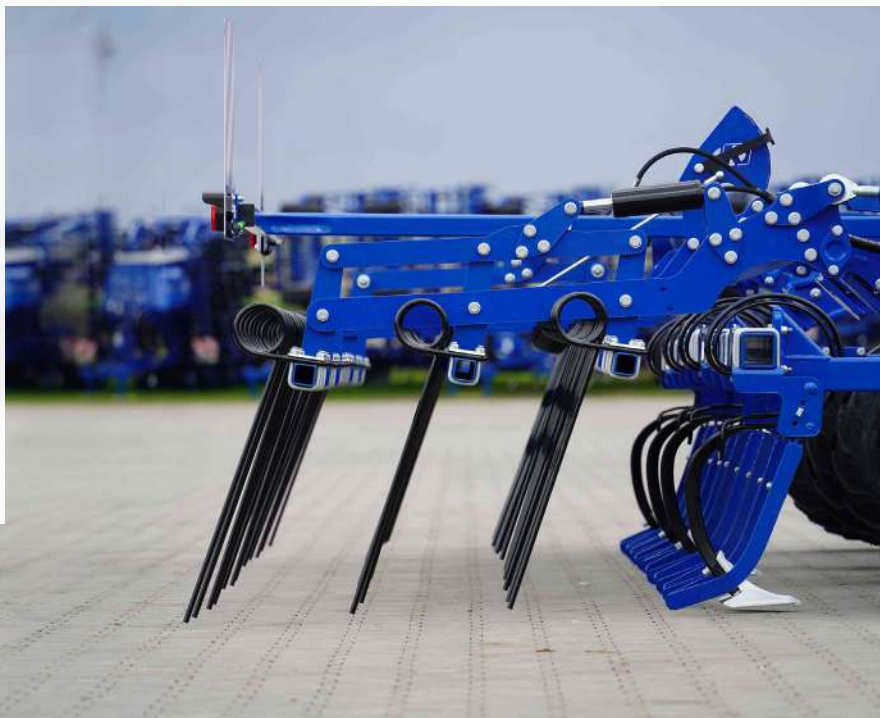

Hidraulikus mélységállítás

A függesztett Classic sorozat alapkiállításban hidraulikus mélységállítással rendelkezik. Gyors szabályzás a traktorfülkéből akár menet közben is.

Opciók: hidraulikus mellső simító, világítás, zöldtrágya-kijuttató

Modellek	Classic 300	Classic 400	Classic 500	Classic 600	Classic 2.0 400	Classic 2.0 530	Classic 2.0 600
Munkaszélesség [m]	3,00	4,00	5,00	6,00	4,05	5,25	5,85
Szállítási szélesség [m]	3,00	2,70	2,70	2,70	2,80	2,80	2,80
Kapák száma [db]	21	25	33	39	27	35	37
Kapák osztása [cm]	15						
Vázmagasság [cm]	60						
Tömeg [kg]	1 250	1 570	1 880	2 150	2 000	2 300	2 450
Teljesítményigény [LE]	100-140	120-160	160-200	180-240	120-160	170-210	180-240

ALLROUNDER PROFILINE ÉS FLATLINE SOROZAT



Páratlan méretkínálattal a profi felhasználóknak

Legyen szó forgatásos vagy redukált művelésről, a vontatott Allrounder sorozatai biztos partnerek akár a magágykészítésben, akár a tarlópótlásban,

tarlóápolásban. Rendkívül stabil 4 gerendelyes vázszerkezet, hatékony munkavégzés, mindezt kompakt szállítási méretek mellett.

Modellek	Classic Profiline 600	Classic Profiline 750	Classic Profiline 900	Classic Profiline 935	Classic Profiline 1 200	Classic Profiline 1 270	Classic Profiline 1 450
Munkaszélesség [m]	6,00	7,50	9,00	9,35	12,00	12,70	14,30
Szállítási szélesség [m]	3,00	3,00	3,00	3,00	3,00	3,00	3,00
Kapák száma [db]	36	44	54	56	72	76	86
Kapák osztása [cm]	16,5						
Vázmagasság [cm]	60						
Tömeg [kg]	4 600	5 400	7 000	9 650	8 650	12 246	12 980
Teljesítményigény [LE]	180-240	230-300	280-370	280-380	380	370-500	430-580



A 6 gerendelyes kialakítás szűkebb kapaosztás mellett nagyobb átömlési keresztmetszettel bír. A száraprítást egy 360 mm-es átmérőjű 6 kése vágóhenger végzi. Erősített és növelt magasságú vázszerkezet, masszí-

vabb kapaszárak, mellső hidraulikus simító lehetősége és henger nélküli alkalmazhatóság. Talajkímélő, hatékony, univerzális.

Opciók: pótsúlykészlet, világítás, zöldtrágya-kijuttató

Modellek	Flatline 500	Flatline 600	Flatline 750	Flatline 900
Munkaszélesség [m]	5,00	6,00	7,50	9,00
Szállítási szélesség [m]	3,00	3,00	3,00	3,00
Kapák száma [db]	39	47	59	69
Kapák osztása [cm]	13			
Vázmagasság [cm]	64			
Tömeg [kg]	7 540	8 150	9 710	10 750
Teljesítményigény [LE]	200-260	240-300	300-380	360-450

ALLROUNDER PROFILINE 900/1 230 2.0

SOROZAT
A MEGÚJULÁS JEGYÉBEN

Két sorozat előnye egy gépcsaládban. A jól bevált 4 gerendelyes felépítés 16,5 cm-es szerszámossz-tással szavatolja az eltömődésmentes munkavégzést, az új opciók szélesítik az alkalmazhatóságot. A nagy munkaszélességű, mégis kiváló talajkövetésű könnyű kultivátorcsalád a két elődmodell remek tulajdonságait egyesíti. Univerzális mint az Allrounder - profiline- , nagy tudású mint a Flatline.



Modellek	Allrounder Profiline 900 2.0	Allrounder Profiline 1230 2.0
Munkaszélesség [m]	9	12,3
Szállítási szélesség [m]	3	
Kapák száma [db]	55	75
Kapák osztása [cm]	16,5	
Vázmagasság [cm]	60	
Tömeg [kg]	9 500	11 900
Teljesítményigény [LE]	300	350

KÖCKERLING TALAJMŰVELŐ GÉPEK



HERKULES+ kapák, akár dupla rugós kivitelben. A nehéz, száraz és kemény körülményekhez. Növelt stabilitás, pontos mélységtartás, jobb hatásfokú sekély művelés.

Az új sorozat futóműve a hengerek előtt középen helyezkedik el, biztosítva ezáltal a páratlan fordulékonyt a szántóföldön, és a komfortos közlekedést a közúton. Az abroncsok mérete 620/40R22,5.



A 2.0 sorozat teljesen hidraulikus mélységállítással rendelkezik, amely rendkívüli kezelői komfortot eredményez, mindezt stabil munkamélységtartás mellett.

Az új sorozat lehetővé teszi a fronteszkek megválasztását. Legyen szó szár-
aprításról vagy simító alkalmazásáról a lehetőséget a 2.0-ás Allrounder –
profiline megadja a felhasználók számára.



Opciók: hidraulikus nyomlázító, elmunkáló pálcasor, világítás

GRAVO, AZ ÚJ CSALÁDTAG AMIKOR EGY OPCIÓ ÖNÁLLÓ GÉP LESZ

A Köckerling Gravo különösen alkalmas a takarónövények, repce és kukoricatarló gyors és hatékony aprítására, ezáltal előkészítve azt a későbbi talajművelési műveletekre. A késes henger használatát általában alacsony üzemanyag-fogyasztás és magas munkateljesítmény jellemzi. A Gravo úgy van kialakítva, hogy a különböző igényekhez igazodjon, lehetővé téve az elöl vagy hátul függesztett működést.

A munkaszélességek összehangoltak a Köckerling termékportfóliójával, így a Gravo tökéletesen kombinálható a különféle talajművelő eszközökkel.



Modellek	Gravo 530	Gravo 610
A késes henger átmérője [mm]	360	
Szállítási szélesség [m]	2,85	
Rotorok távolsága [mm]	460	
Rotorok száma [db]	8	
Vágókécek száma rotoronként [db]	6	
Vázmagasság [cm]	440	
Tömeg [kg]	1 850	2 325
Teljesítményigény [LE]	110-180	120-200

KÖCKERLING TALAJMŰVELŐ GÉPEK



A rugalmas gumibakos felfogatású hengertestek egymástól függetlenek. A pengék ellenirányú forgása „X” alakú vágást hoz létre. A nyitott pengeelhelyezés kedvez a nedves körülmények közti alkalmazásnak.

A gép kiegészítő felfüggesztéssel alkalmas a fronthidraulikán történő használatra, akár szőlőben, akár rövidtárccsával vagy könnyű szántóföldi kultivátorral egy menetben. A mellső függesztőtorony önbeálló, passzívan kormányzott. Ha a körülmények úgy kívánják akár 450 kg-os pótsúllyal is felszerelhető.

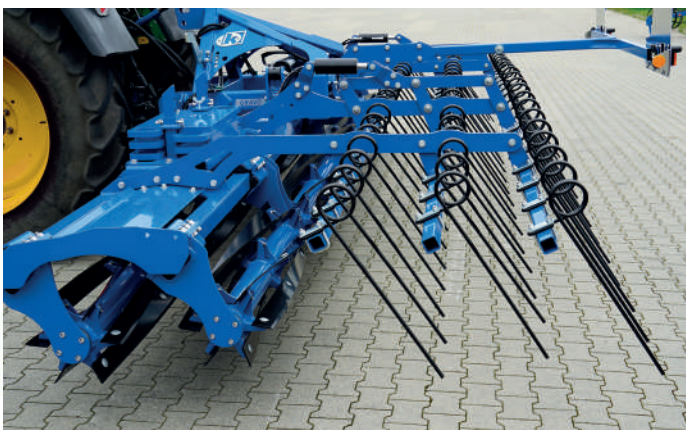

A **Gravo** elöl egyengetősínnel, hátul elmunkáló pálcasorral is felszerelhető. Előbbi a szármaradványt a haladási irányba teríti, utóbbi pedig az aprított szármaradványt oszlatja el, illetve az esetleges gyomokat likvidálja. A borona hidraulikusan állítható, osztása 100 mm.

Opciók: hidraulikus nyomlazító, elmunkáló pálcasor, világítás

REBELL CLASSIC 2.0

SOROZAT

Függesztett, sokoldalú, egyszerű, megbízható

Sekélyen, gyorsan, hatékonyan. 2 és 12 cm között alkalmazható eszköz, legyen szó tarlóhántásról vagy magágykészítésről. Kis vonóerőigénnyel, nagy hatékonysággal a kisebb táblák műveléséhez, a kisebb traktorok felhasználóinak.



Csipkézett tárcsalapok, Ø510 mm

Egyedi felfüggesztésű tárcsalapok. A talajjal és menetiránnyal egyaránt 16 fokos szöget zárnak be az intenzív szármaradvány-kezelés érdekében.



KÖCKERLING TALAJMŰVELŐ GÉPEK



Igény szerint

Laprugós vagy spirálrugós tárcsalap-felfüggesztés. Ahogy a talaj kötöttsége megkívánja.

Ön tudja, a **Köckerling** teljesíti.

Hidraulikus mélységállítás

A függesztett Classic sorozat alapkivitelben hidraulikus mélységállítással rendelkezik. Gyors szabályzás a traktorfülkéből, akár menet közben is.



Minőségi lezárás

A legkíméletesebb módszer a talaj a talajjal visszatömörítés. Ez az STS henger.

Szimpla vagy dupla kivitelben, igény szerint elmunkáló pálcasorral. Könnyű talajokhoz akár pálcás henger is elérhető.

Opciók: pótsúlykészlet, világítás, zöldtrágya-kijuttató

Modellek	Rebell Classic 300	Rebell Classic 410	Rebell Classic 520	Rebell Classic 600
Munkaszélesség [m]	3	4,1	5,2	6
Tárcsalevelek száma [m]	22	34	42	46
Tárcsalevelek osztása [mm]	130			
Tömeg [kg]	1 490	2 580	2 980	3 010
Teljesítményigény [LE]	100-130	140-180	180-230	210-270

REBELL CLASSIC T 2.0

SOROZAT

Félig függesztett, fordulékony, hatékony

Az újragondolt vázszerkezettel most még erősebb, a megújult opciós kínálattal most még sokoldalúbb.



**Tökéletes kezelői komfort,
tökéletes gépbeállítás**

Hidraulikus mélységállítású mellső támkerék, szinkron működéssel az STS tömörítőhengerekkel.

KÖCKERLING TALAJMŰVELŐ GÉPEK



Vontatás stabilan

Teleszkóposan állítható vonórúd akár szülő, akár ikerkeres traktorok legkedvezőbb fordulása érdekében.

Szármaradvány-kezelés másképp

A 2.0 sorozat opcióban rendelhető egy 360 mm-es átmérőjű 6 késes vágóhengerrel a hatékony száraprítás érdekében. Alapművelés elmunkálásához hidraulikus simítólapra is cserélhető. Simító akár a henger elé is rendelhető.



Minél kevesebb menetszámmal

A Speed Drill segítségével a talajműveléssel egy menetben lehetőség van zöldtrágya vagy köztes növény egyidejű vetésére.

Opciók: világítás, légfék, elmunkáló pálcasor

Modellek	Rebell Classic T 2.0 500	Rebell Classic T 2.0 600	Rebell Classic T 2.0 800
Munkaszélesség [m]	3	4,1	5,2
Szállítási szélesség [m]	3	3	3
Tárcsalevelek száma [db]	42	50	62
A tárcsa osztása [mm]		130	
Tömeg [kg]	5 300	6 200	6 800
Teljesítményigény [LE]	170-220	210-270	280-360

REBELL CLASSIC T 1050/1250

SOROZAT

A legjobb alternatíva a nagyüzemek számára

A német mérnöki munka ékköve 10 méter munkaszélesség fölött.
A legkiválóbb munkaminőség a legnagyobb területteljesítmény mellett.



Biztonság a közúton

A dupla összcukás gondoskodik arról, hogy ez a monumentális szerkezet tökéletes társsá váljon a biztonságos közúti közlekedésben.



Biztonságban a szántóföldön

Stabil vázszerkezet, nagy méretű szállítókerék és akár 3 pár mellső támasztókerék. Természetesen hidraulikus állítással.

KÖCKERLING TALAJMŰVELŐ GÉPEK



Nagy teljesítmény, minőségi munkavégzés

Az 510 mm-es csipkézett tárcsalapok a nagy gerendelytávolsággal kombinálva páratlan munkaminőséget biztosítanak.



Mint az asztal

A billenő mozgású STS henger kiváló talajkötést és minőségi visszatömörítést garantál még ebben a munkaszélességben is. Az elmunkáló pálcasor itt is gondoskodik az egyenletes szármaradvány eloszlásáról.

Opciók: vonóerőnövelő, világítás, légfék, elmunkáló pálcasor

Modellek	Rebell Classic T 1 050	Rebell Classic T 1 250
Munkaszélesség [m]	10,5	12,5
Szállítási szélesség [m]	3	3
Tárcsalevelek száma [db]	82	98
A tárcsa osztása [mm]	130	
Tömeg [kg]	11 230	12 000
Teljesítményigény [LE]	370-480	440-560

REBELL PROFILINE 2.0

SOROZAT

Egy új koncepció a legsokoldalúbb felhasználás érdekében

Egy olyan páratlan kombináció, amely ötvözi a nehéztárcsák masszivitását és szárbekeverő képességét a rövidtárcsa mozgékonyásával és a tökéletes, azonnali visszazárással.



Tárcsalapok más dimenzióban

A növelt átmérőjű 620 mm-es tárcsalapok helytállnak a legmostohább körülmények között is.

A vágási szög 17, a menetiránnyal bezárt szög 21 fok. Mindezt a hatékonyabb bekeverés érdekében extra, növelt méretű laprugókkal.



KÖCKERLING TALAJMŰVELŐ GÉPEK



Mindent a tökéletesség érdekében

Elmunkáló pálca az első tárcsasor mögött, amely a szármaradványokat elegyengeti, mielőtt a hátsó tárcsasor újra kezelésbe veszi az egyenletes mulcsréteget.



Stabilabban, precízebben, precíziósan

A pontosabb mélységtartás érdekében a széria dupla mellső támasztókerékkel van ellátva. Stabil mélységtartás még extrém körülmények között is. Lehetőség van a munkamélység digitális vezérlésére is, így mindig egyenletes marad a szármaradvány bekeverése a változó hozam ellenére. Ez az ISOBUS-os alkalmazás az Easy Shift.

Egyensúly és stabilitás

A központi futómű rendkívül szűk fordulókat tesz lehetővé. Az igen robusztus vázszerkezet garancia a hosszú, gondtalan, üzembiztos működésre.



Opciók: vonóerő-növelő, világítás, légfék, elmunkáló pálcasor, zöldtrágya-kijuttató

Modellek	Rebell Profiline 500	Rebell Profiline 600	Rebell Profiline 800
Munkaszélesség [m]	5	6	8
Szállítási szélesség [m]	3	3	3
Tárcsalevelek száma [db]	32	40	52
A tárcsa osztása [mm]	150		
Tömeg [kg]	7 220	8 600	10 150
Teljesítményigény [LE]	180-220	210-270	280-360

LEVANTE AZ ÚJ TÁRS A LAZÍTÁSBAN

Az Ermo talajlazítók kiváló eszközei a káros talajtömörödés megszüntetésének. Alkalmazásukkal jelentősen javul a talaj pórustérfogata, mely elősegíti csapadék befogadását, valamint a kultúrnövény gyökereinek zavartalan fejlődését. Használatuk lehetőséget teremt arra, hogy menetszámot csökkentünk, technológiánkat átvezessük a forgatás nélküli alpművelésre. A megfelelő késosztás garancia a tökéletes átrepesztésre, a kések alakja, és kiegészítői pedig szavatolják a tökéletes porhanyítást.

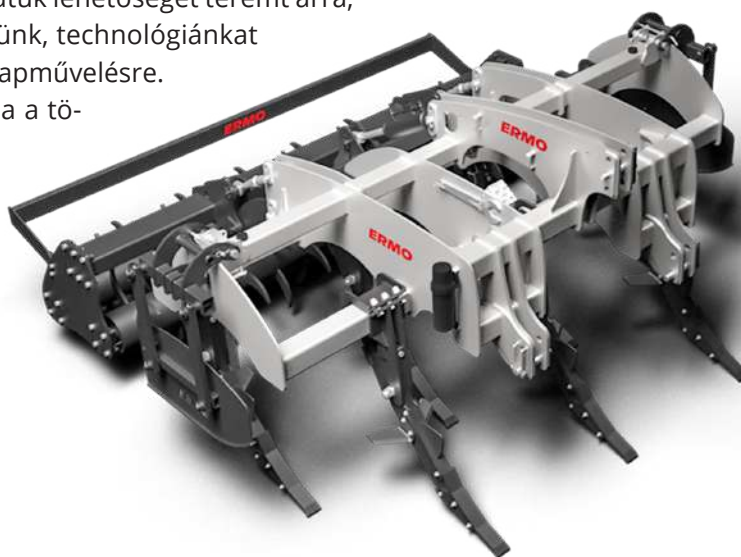

Modellek	Levante 5M	Levante 7M	Levante 5H	Levante 7H	Levante 9H
Munkaszélesség [m]	2,5	3	2,5	3	4
Lazítókések száma [db]	5	7	5	7	9
Kések osztása [cm]	45	45	54	45	45
Vázmagasság [cm]	78		90		
Maximális munkamélység [cm*]	55		65		
Tömeg [kg]	1 300	1 510	2 030	2 350	2 950
Teljesítményigény [LE]	120-170	130-220	150-250	200-300	200-400

*: elméleti érték, amelyet a talaj tulajdonsága befolyásolhat

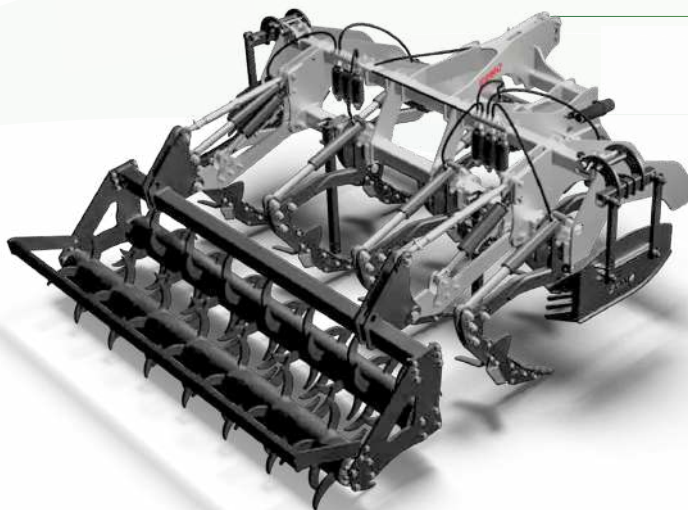

A tartósság mindennekfelett

Az **Ermo** a vázak alapanyagaként a **Strenx 700**-as melegen hengerelt szerkezeti acélokat használja. Ennek az acél-nak a folyáshatára akár háromszorosa a hagyományos acélénak, az ebből készült gépek öntömege akár 40%-kal könnyebb, nagyobb terhelhetőség mellett.

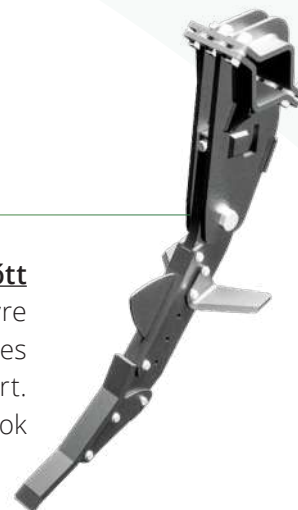

A minőség mindeneelőtt

Minden kopóalkatrész bóraccélból készül (HRC 48/52), de egyedi igényre wolfram bevonattal vagy keményfém berakással is rendelhető. A függőleges vágóél felel a porhanyításért, az oldalsó szárnyas kések pedig a keverésért. A kések felfogatása acéltartókkal történik, a túlterhelés ellen szakítócsavarok dolgoznak.

Lezárás a lazítás után

A duplasoros tüskés henger hidraulikus állítással. Komfortos megoldás, a tökéletes porhanyítás, egyengetés céljainak kielégítésére. Minőségi, egyenletes felszín, vízmegőrző hatékony visszatömörítés. Opcióban oldalsó terelőlemez garnitúra a bakhátmentes munkavégzés érdekében.



Opciók: mechanikus oldalsó peremlemez, hidro-pneumatikus késbiztosítás, hidraulikus csukás, mellső mélységhatároló kerekek, világítás. (A lehetőségek szériánként változnak!)

ARROW

EGYENESEN A MÉLYBE

Az egyre romló talajminőség indokolja, hogy a lehető legkevesebb mértékben bolygassuk, műveljük talajainkat. Ennek a beavatkozásnak a célgépe az egyenes kések lazító. A szárnyas kések megrepesztik, lazítják az altalajt, de keverés, felesleges rétegmozgatás nélkül. Az **Arrow** sorozat ezeket az alapelveket képviseli. Felépítése és hátsó felfüggesztése alkalmassá teszi függesztett rövidtárcsával való összeépítésre, amely egy kiváló kombinációja a forgatás nélküli redukált talajművelésnek.



Modellek	Arrow 300	Arrow 400 F
Munkaszélesség [m]	3	4
Lazítókések száma [db]	5	7
Kések osztása [cm]	60	57
Vázmagasság [cm]	85	
Maximális munkamélység [cm*]	40	
Tömeg [kg]	625	1 000
Teljesítményigény [LE]	150-200	200-300

*: elméleti érték, amelyet a talaj tulajdonsága befolyásolhat

BLADER

HA MÉGIS A VÍZ AZ ÚR

Hazánkban is előfordulnak olyan területek, ahol az időjárási tendenciákkal ellentétben a túl sok víz okoz problémát. Ennek orvoslására alkotta meg a gyártó a **Blader** szériát. A nehéz talajokon a pangó vizet és a rossz levegőztetést földalatti mikroalagutak készítésével oldja meg egy vakond drén segítségével. Ezek elvezetik a felesleges vizet és javítják a légcserét.

A berendezés kiválóan alkalmas lehet CTF nyomvonalak fellazítására.



Modellek	Blader 1	Blader 2	Blader 3
Lazítókések száma [db]	1	2	3
Kések osztása [cm]	-	190/230	
Vázmagasság [cm]	1 186-1 396		
Maximális munkamélység [cm*]	70-130	60-110	
Tömeg [kg]	450-900	800-1 200	850-1 300
Maximális vázkeresztmetszet [mm]	-	300x200	
Teljesítményigény [LE]	80-400	130-500	160-500

*: elméleti érték, amelyet a talaj tulajdonsága befolyásolhat

GHIBLI GYORSAN, SEKÉLYEN, HATÉKONYAN

A **Ghibli** rövidtárcsa sorozat a szakszerű sekély és gyors tarlóhántás, tarlóápolás kiváló eszköze. A sorozat egyaránt elérhető függesztett, illetve félig függesztett változatban. A tárcsalapok egyedi, gumibakos felfüggesztésűek. Szögállásuk és profiljuk kiváló munkavégzést szavatol.



Modellek	Ghibli 250	Ghibli 300	Ghibli 400
Jellege	merev, függesztett		
Munkaszélesség [m]	2,5	3	4
Szállítási szélesség [m]	2,5	3	4
Tárcsák száma [db]	18	22	30
Tárcsák osztása [cm]	25		
Tárcsák átmérője [mm]	520/560		
Tárcsasorok távolsága [cm]	100		
Tömeg acélhengerrel [kg]	1 300	1 510	2 030
Teljesítményigény [LE]	80-130	100-160	150-200

GHIBLI XL PLUS

HA NŐNEK A KIHÍVÁSOK



A vontatott verziók tömege és lapátmérője alkalmassá teszi a nagytömegű szármaradványokban való használatra is. Ezt a tulajdonságot segíti az akár 1 100 mm-es tárcsatag távolság.

Ha valaki magágykészítésre, vagy alapművelés elmunkálásra használná a gépet, kiváló kiegészítő a sima, vagy fogazott simító.



Modellek	Ghibli 400 F/ XL Plus	Ghibli 500 F/XL Plus	Ghibli 600 F/XL Plus
Jellege	csukható, függesztett vagy félig függesztett		
Munkaszélesség [m]	4	5	6
Szállítási szélesség [m]	2,5		
Tárcsák száma [db]	32	40	48
Tárcsák osztása [cm]	25		
Tárcsák átmérője [mm]	520/560/620* csak az XL-nél		
Tárcsaszorok távolsága [cm]	1 000/1 100		
Tömeg acélhengerrel [kg]	3 690/5 495	4 220/6 100	4 750/5 950
Teljesítményigény [LE]	150-220	180-250	200-300

Opciók: oldalsó peremlemez, mellső mélységhatároló kerekek, mellső simító, világítás

VÁLTVA FORGATÓ EKÉK



Minőség és tradíció a forgatásban

A legköttöttebb talajokon is stabil, megbízható konstrukció, a német ipar kiváló terméke.

Azok számára készült, akik ragaszkodnak a hagyományos forgatásos művelési rendszerhez, de a legjobbat szeretnék gazdaságukba. Kiváló forgatási tulajdonság, könnyű vontathatóság, gazdag felszereltség és opciós kínálat, naprakész fejlesztések.



Modellek	Albatros 110M	Albatros 120M	Super Albatros 140M	Super Albatros 160M	Condor
Konfiguráció	barázdában járó				tarlón járó
Gerendely-keresztmetszet [mm]	110x110	120x120	140x140	160x160	150x150
Gerendely magasság [cm]	80		80 vagy 85	80	
Ekefejek száma [db]	3,4,5	3,4,5,6	4,5,6	4,5,6	4,5,6,7
Ekefejek osztása [mm]	100	90 vagy 100	100 vagy 120		90
Fogásszélesség [mm]	mechanikus 4 lépésben (33-47)		mechanikus 4 lépésben (35-55) vagy hidraulikus (32-52)		
Maximális teljesítmény [LE]	100-150	130-200	200-300		150-300

Minőség és tradíció a masszivitásban

A legmostohább körülményekhez és a legerősebb traktorokhoz akár 12 vasú kivitelben. Osztott és osztatlan gerendellyel, barázdában vagy tarlón járva alkalmazva. Legyen szó hagyományos kerekezésű, ikerkeres vagy hevederes járószervezetről, a **Rabe** félig függesztett ekéi között biztosan ott a legjobb megoldás.



Modellek	Kormoran			Marabu	
	SF	PF	PL	SF	SL
Konfiguráció	barázdában járó		barázdában /tarlón	barázdában járó	barázdában/tarlón
Gerendely keresztmetszet [mm]	180x180			180x260	180x180
Gerendely magasság [mm]	80				
Ekefejek száma [db]	5,6,7,8		5,6,7,8,9	7,8,9,10,11,12	
Ekefejek osztása [mm]	100				
Fogásszélesség [mm]	mechanikus 4 lépésben (35-55)	mechanikus 4 lépésben (35-55) vagy hidraulikus (32-52)		mechanikus 4 lépésben (35-55)	
Maximális teljesítmény [LE]	250-350		220-350	260-600	

STURMVOGEL MAGÁGYKÉSZÍTŐK



Minőség és tradíció a magágykészítésben

A német gyártó robusztus alapvázú magágykészítőgép-családja. Tavaszi és őszi használatra úgyszintén alkalmas. 4 soros kivitelben 6 cm, illetve 5 soros kivitelben 9,4 cm-es osztással elérhető. Egyenes és ívelt kapákkal, szimpla és dupla rugós

kivitelben egyaránt elérhető. Fogazott simítólapja opcióban hidraulikus állítású is lehet. 1,5 méteres rugóacél tengelyen elbillenő szekciói garantálják a kiváló talajkövetést, dupla soros pálcás hengerei a tökéletes visszatömörítést.

Opciók: Crosskill henger, bordás henger, pálcás elmunkáló, nyomlazító, mellső mélységszabályozó kerék

Modellek	4501 L	6001 L	7501 L	9001 L
Munkaszélesség [m]	4,5	6	7,5	9
Szállítási szélesség [m]	3			
Maximális teljesítmény [LE]	160	180	260	300
Tömeg [kg]	1 316	1 554	3 116	3 354

VIBROMASTER KOMBINÁTOROK

A HAGYOMÁNYOSBÓL A LEGJOBBAT

A tradicionális Kongskilde Vibromaster kombinátorok tavaszi és őszi vetésű növények magágykészítésére alkalmas eszközök. Könnyű felépítés, nagy munkaszélesség, csekély vonóerőigény, ez mind, mind garancia a tökéletes magágyra. Ívelt (Vibro S) kapaszáraira lúdtalpkapákat szerelve akár teljes keresztmetszetű

művelés is elérhető gyomosabb körülmények között. Egyenes állású, sűrűbb osztású kapákkal (SQ) a nedvesebb talajviszonyok között is garantált a tökéletes magágy. Rugóterhelésű mellső simítója biztosítja az egyenletes felszínt, a speciális drótos henger pedig a beragadásmentes visszatömörítést.



Modellek	SGC-47	SGC-53	SGC-59	SGC-63	SGC-67	SQ-49	SQ-53	SQ-59	SQ-63	SQ-67
Munkaszélesség [m]	4,7	5,3	5,9	6,3	6,7	4,9	5,6	5,9	6,3	6,7
Szállítási szélesség [m]	3			3,4		3			3,4	
Művelőtagok osztása [cm]	10					8				
Művelőtagok száma [db]	47	53	59	63	67	61	65	73	79	83
Teljesítményigény [LE]	50-70	60-80	65-90	70-95	75-100	60-90	65-100	75-110	80-120	85-130

SÁVHÚZÓK A REDUKÁLT TALAJMŰVELÉS MÓDSZERE

A sávos művelés (Strip-till) egy talajvédő művelési rendszer, amelynél a betakarítás után a kombájn által szecskázott tarlón talajművelést csak sávokban végeznek speciális sávos talajművelő géppel, a sávok közti szármaradványt pedig bolygatatlanul fennhagyják talajtakarás céljából. Műveléskor a talaj felszínének legfeljebb 30%-át bolygatják, a vetés ezt követően a megművelt sávba történik. Előnyök: kiváló eróziógátlás, talajnedvesség-megőrzés, gyors tavaszi talajmelegedés, precíz tápanyag-kijuttatás, javuló talajélet, redukált CO₂-kibocsátás, költséghatékonyság.



Logikusan, hatékonyan

Integrált vágóéles mélységhatároló kerekek, sortisztítók, keverés nélküli lazítás, porhanyítás, visszazárás. Rendkívül pontos tápanyag-kijuttatás lehetősége a gyökérszónába. Rugóterhelésű paralelogramma felfüggesztés, gyors állítási megoldások. A lazítókés helyett tárcsapárral szerelve, sekélyművelés, sávkonkcionálás.

1tRIPr II, finomított megoldások, stabilabb öntvénykocsik, cápafogas sortisztító.

Modell					
Orthman 1tRIPr II	Sorok száma – 75 cm				
Függesztett	4R	6R/6NT	8NT	12F	-
Vontatott – XD	-	-	8NT	12F/12NT	16NT
Munkaszélesség [m]	3	4,5	6	9	12
Szállítási szélesség [m]	3,05	4,57/3,56	3,56	5,08/3,45	4,98
Teljesítményigény [LE]	120-180	180-270	240-360	360-540	480-720

R – Rigid: Merev gerendelyes
F – Folding: Csukható gerendelyes
NT – Narrow Transport: Csukható gerendelyes keskeny szállítási szélességgel

SORKÖZMŰVELŐK

Növényápolás hatékonyabban

Az Orthman sorközművelő kultivátorai az európai tendenciákkal szemben masszív vázszerkezettel, 80 cm-es gerendely-magassággal és merev kaparendszerrel rendelkeznek. Kiforrott, robusztus konstrukció. Ennek köszönhetően garantált a talajállapottól, a gyomfejléstől és a növényi állománytól független használat. A közepes és nagygazdaságok igazi alternatívája, tökéletes megoldás az eltérő talajviszonyokon gazdálkodóknak. Kiváló eszköz az egymenetes tápanyag-utánpótlásra akár későbbi fejlettségi állapotban is.



Precízen, hatékonyan

Alkalmazásnak megfelelő kapaválaszték (Single Piece vagy Western Sweep), sorvédő lemezek vagy tárcsák, saválló kijuttató-csővezés a folyékony műtrágyához, sorpermetezés.

Tökéletes kiegészítő a KITE Jet rendszer, amely lehetőséget nyújt a rendkívül pontos sebességáramnyos kijuttatásra, valamint a helyspecifikus, precíziós alkalmazások igénybevételére.

Modell			
Orthman 8315	Sorok száma - 76,2 cm		
Függesztett	6R30/6R30NT	8R30NT	12R30NT
Munkaszélesség [m]	4,57/4,57	6,09	9,15
Szállítási szélesség [m]	5,2/4,25	4,25	6,45
Tömeg [kg]	1 875/2 200	2 750	3 730
Teljesítményigény [LE]	120-150	150-220	220-300

NT – Narrow Transport:
Csukható gerendelyes keskeny szállítási szélességgel

MULTICROP

SORKÖZMŰVELŐ KULTIVÁTOROK

A korábbi Supercrop kultivátorok továbbfejlesztésére azért volt szükség, mivel felhasználói oldalról növekedett az igény a magasabb munkasebesség iránt, valamint a piacon erősödtek a precíziós igények, amelyeknek ezek az eszközök már csak részben tudtak megfelelni. Ezért a gyár újratervezte és megalkotta a Multicrop művelőelemet, ami egy robusztusabb paralelogramma karral lett ellátva, valamint az aktív munkagépvezérlés is elérhetővé vált. Az eszköz rugós kapákkal 6 soros gép esetén 5,2 m munkaszélességű, tehát 5 sorok között és 1-1 fél sorközt művel meg egy menetben. A sorvédő tárcsáknak köszönhetően megvédjük a növény gyökérzónáját a mechanikai sérüléstől. Opcióban sorvédő lemez is elérhető, így korai sorközművelésnél (2-4 leveles állapot)

sem takarjuk be a kapák által szállított földdel a haszonnövényünket. Továbbá a kocsikra egy gumiujjas művelőelem is szerelhető, amivel a sorban is megmozgatjuk a talajt.

Alapvetően 6 és 8 soros, de akár 12 soros változatban is elérhető a sorközművelő, valamint szinte minden váz szerelhető nemcsak 75 cm-re vetett kukorica- vagy napraforgókultúrák művelésére, hanem akár a 45-50 cm-re vetett szója, cukorrépa vagy repce kultivátorozását is elvégezhetjük. Ebben az esetben 3 db 15 cm széles rugós kapa van a sorok között, nem pedig 5 db, mint a 75 cm sortávú kultúrákban. Szilárd műtrágya kijuttatására számos megoldás – a 2x270 literes osztott tartálytól az 1 000 literes központi egységig – áll rendelkezésre.



A sorközművelés precizitásának növelése érdekében aktív hidraulikus munkagép-irányítással is fel lehet szerelni a gépet. Ebben az esetben a vetőgép nyomvonalait felhasználva a munkahengerek keresztirányba (+/-20 cm-es tartományban) úgy mozgatják a kultivátort, hogy a kapák mindig a sorközben haladjanak, azt tökéletesen átdolgozva.

MONOSEM TALAJMŰVELŐ GÉPEK

Sokoldalú kultivátor, amely többféle növényhez használható, egy vázon különböző sortávolságok is beállíthatók, így akár a 45-50 cm-es vagy a 75-76,2 cm-es kultúrák is művelhetők.



Folyékony műtrágya vagy gyomirtó szer kijuttatására is alkalmas a KITE Jet rendszerrel.

KITE Jet folyadékkijuttató rendszerrel kiegészítve folyékony tápoldat is kijuttatható közvetlen a gyökérszónába, ezzel maximalizálva a tápanyagok hasznosulását a kultúránkban.

Csökkenti a vízigényt - "egy kultivátorozással kiváltható két menet öntözés vagy egy kiadós eső".

Sorvédő lemez opcióban.

Opcióban aktív munkagépvezérlés (AutoPath) és szakaszolóautomatika is elérhető.



Modell	MCDH 6 soros	MCDH 8 soros	MCDH 12 soros
Váz kialakítás	Monobar vagy Monoblock Hidraulikus csukású	Monoblock Hidraulikus csukású	Hidraulikus csukású
Sortávolság [cm]	45-75 állítható		
Szállítási szélesség [m]	3,00		
Műtrágya kijuttatási lehetősége	2x270 l/980 l vagy KITE Jet	FRONT/1 030 l vagy KITE Jet	DUO FRONT vagy KITE Jet
Tömeg [kg]	750	950	1 850

FRONT MŰTRÁGYATARTÁLYOK

A sokrétűen alakítható Monosem vetőgépek és sorközművelő kultivátorok nem mindig teszik lehetővé egy nagyobb volumennel rendelkező műtrágyatartály kiépítését. Erre nyújt megoldást a fronthidraulikára függesztett tartály, amely kettő különböző kivitelben érhető el. A fronttartályt azonban nemcsak Monosem gépekkel, hanem más munkagépekkel is összekombinálható, így akár egy sávművelővel történő alapművelés esetén az alaptrágyázás is megoldható.



STANDARD



Az első, egyszerűbb kivitel a Standard tartály, mely kisebb alvázas traktorokkal is könnyedén üzemeltethető.

- 1 000 literes kapacitás (600 literrel bővíthető)
- Saválló adagolóház
- Hidraulikus vagy kardántengely meghajtású nagy teljesítményű ventilátor
- Elektromos hajtású adagoló
- 2 m szállítási szélesség
- ISOBUS csatlakozás
- 4 sortól egészen 12 sorig
- Teljes munkagépoldali előkészítés

DUO

A nagyobb kivitel megtestesítője a DUO tartály. Mint az elnevezése is sugallja, két különálló adagolókerék biztosítja az előre beállított értékek kijuttatását, és két különböző anyag is kijuttatható egy időben. 1 000 literes kapacitás (600 literrel bővíthető).

- 1 500 literes kapacitás (600 literrel bővíthető)
- Dupla saválló adagolóház
- Hidraulikus vagy kardántengely meghajtású nagy teljesítményű ventilátor
- Elektromos hajtású adagoló
- 2 m szállítási szélesség
- ISOBUS csatlakozás
- 8 sortól egészen 16 sorig
- Teljes munkagéppoldali előkészítés

Modell	Standard	Duo
Kapacitás [l]	1 000 (+600)	1 500 (+600)
Adagoló meghajtása	Elektromos (szimpla adagoló)	Elektromos (dupla adagoló)
Szállítási szélesség [m]	2,00	2,00
Kijuttatás kapacitása	4-12 sor	8-16 sor







VETŐGÉPEK

1705-ÖS SOROZATÚ SZEMENKÉNTI VETŐGÉPEK

A John Deere 1705 sorozatú szemenkénti vetőgépei a függesztett 8 soros kivitelétől egészen a vontatott 24 soros központi magtartályos változatig elérhető a gazdák számára. MaxEmerge5 típusú vetőkocsikkal szereltek, mechanikus/hidraulikus/elektromos vetőtárcsahajtással is elérhető.



A MaxEmerge5 névre hallgató vetőkocsinak megvan a kellő tömege ahhoz, hogy a nyitócsoroszlyák a beállított vetésmélységben haladjanak talajviszonyoktól függetlenül, ezzel egyenletes kelést biztosítva. Öntvény vázelemei elnyelik a rezgéseket, így pontosabb magtovábbítás érhető el.

KITE JET 2.0



A KITE Jet 2.0 folyadékkijuttató rendszer segítségével vetéssel egy menetben folyékony tápoldatot juttathatunk ki vagy akár sorpermetezésre is használhatjuk.

MAGÁGYKÉSZÍTŐ EGYSÉG

A John Deere vetőkocsi robusztus kialakításukból adódóan alkalmasak arra, hogy magágykészítő egységgel szereljük őket. Az ívelt élű sortisztító vetéssel egy menetben a sorról letisztítja a szármaradványt, a hullámos elővágó tárcsa pedig elmunkálja a talajt közvetlenül a nyitócsoroszlyák előtt, ezzel ideális magágyat biztosít hagyományos és csökkentett menetszámú talajművelés esetén egyaránt.



PRECISION PLANTING

A Precision Planting vetőgép precizitását javító készlet segítségével a MaxEmerge5 (vagy korábbi) vetőkocsikkal szerelt John Deere vetőgépek magadagolása, mélységtartása, mikrogranulátum-adagolása tovább finomítható, fejleszthető, ezzel maximalizálva a hozamainkat.



Modellek	Vetősorok száma	Vetőkocsi	Sortávolság [cm]	Erőgép-munkagép kapcsolás	Vetőtárcsa meghajtása
1725 NT	8	MaxEmerge 5E	75	Függesztett	Elektromos
1775 NT	12-24	MaxEmerge 5/5E	76,2	Vontatott	Mechanikus/ hidraulikus/ elektromos

EXACTEMERGE

SZEMENKÉNTI VETŐGÉPEK

Az ExactEmerge vetőkocsikkal szerelt vetőgépek jelenleg a John Deere legmagasabb felszereltségű szemenkénti vetőgépei. Tőtávolságtartás és vetésmélységtartás terén is ezen gépek képviselik a csúcstechnikát, mindezt akár 16 km/h munkasebesség mellett, ezáltal kimagasló napi területteljesítménnyel bírnak.



Az elektromos vetőtárca-meghajtás segítségével precíz a magadagolás, átfedés- és kihagyásmentes a vetés és differenciálható a tőszám akár előírásérték alapján is. Az aktív talajnyomás-fokozó rendszer garantálja az egyenletes vetésmélységet, legyen szó hagyományos/mulcsos/direkt vetésről.

A kefék maglefordító rendszer elérhetővé teszi akár 16 km/h munkasebesség mellett a pontos maglehelyezést. A vetőmag a magtartálytól a magárokig folyamatosan kontrollált, kötött pályán mozog (ejtés nélkül), elérve ezzel a maximális vetési pontosságot.

Modellek	Vetősorok száma	Vetőkocsik	Sortávolság [cm]	Erőgép-munkagép kapcsolás	Vetőtárca meghajtása
1725 NT	8	ExactEmerge	75	Függesztett	Elektromos
1775 NT	12-24		76,2	Vontatott	



A **1725 NT ExactEmerge** vetőkocsikkal szerelt függesztett kivitelű 8 soros vetőgép ideális azon gazdáknak, ahol a nagy területteljesítmény és kiemelkedő pontosság mellett kompakt, gyorsan szállítható, kisebb parcellák bevetésére is alkalmas gépre van szükség.



A **1775 NT ExactEmerge** vetőkocsikkal szerelt vontatott kivitelű szemenkénti vetőgép a nagygazdaságok célgépe. Ezt a páratlan napi területteljesítménye (~100 ha), központi magtartálya (3,5 m³), tömege (megtöltve ~10 t) és akár 16 km/h-s munkasebessége is bizonyítja. A vetőgépet keskeny csukású vázzal tervezték, így szállítási szélessége mindössze ~3,6 m.

740A SŰRŰ SOROS VETŐGÉP



A 740A pneumatikus sűrű soros vetőgépek kis tömegük és teljesítményigényük mellett, valamint az akár 9 m munkaszélességükkel hatékonyan használhatók forgatásos és forgatás nélküli talajművelés esetén egyaránt.

Nedves körülmények mellett is használható az extra szárnyke-rekeknek, a sárkaparóknak és a kis tömegnek köszönhetően. ISOBUS-on keresztüli vezérlés és az elektromos adagolóhajtás segítségével alkalmas a zónave-tésekre előírástérképek alapján. A traktor és a vetőgép keréknyo-maiban is nyomlázítók segítik az egyenletes kelést.

Egyszerű felépítésének köszönhetően megbízható, felhasználóbarát vetőgép.

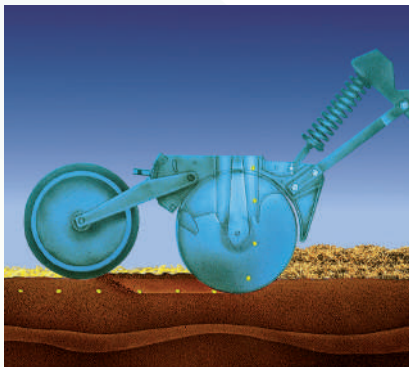

Modellek	Munkaszélesség [m]	Szállítási szélesség [m]	Magtartály [l]	Sortáv [cm]	Minimális teljesítményigény [LE]
740A 6M	6	3	2 300	15	100
740A 8M	8		3 500		120
740A 9M	9				130

750A SŰRŰ SOROS VETŐGÉP

A 750A sűrű soros vetőgép a fel-tételek nélküli munka megteste-sítője, legyen szó finommorzsás szerkezetűre művelt magágyról vagy műveletlen területbe ve-tésről.

Nedves körülmények mellett is használható a sárkaparóknak és a kis vontatási igénynek köszön-hetően.

ISOBUS-on keresztüli vezérlés és az elektromos adagolóhajtás segít-ségével alkalmas a zónavetésekre előírastérképek alapján. Egyenletes mélységtartás, amit a független vetőegység-felfüggesztés, nagy mélységhatároló kerekek és az akár 250 kg csoroszlyánkénti terhelés tesz lehetővé.

Forgatásos, forgatás nélküli ta-lajművelésnél és direkt vetésre is alkalmas.



Modellek	Munkaszélesség [m]	Szállítási szélesség [m]	Magtartály [l]	Sortáv [cm]	Minimális teljesítményigény [LE]
750A 3M	3	3	1 800	16,6	80
750A 4M	4		2 300		110
750A 6M	6				140

N500 SŰRŰ SOROS VETŐGÉP

A John Deere N500-as sűrűsoros vetőgép családja egy ideális választás azon nagy földterületekkel rendelkező gazdálkodók számára, akik a hagyományos forgatásos/forgatás nélküli talajművelési rendszerek mellett a direktvetés előnyeit is szeretnék kihasználni.



A gép saját tömege és a talajnyomás fokozó rendszere lehetővé teszi, hogy az egytárcsás nyitócsoroszlyák kemény, kötött, művelés nélküli talajba is a beállított vetésmélységbe helyezték le a magokat. A nyitócsoroszlya kis szögben van megdőntve, amit az öntvény

zárókerék minden talajkörmény között visszazár. Az állandó vetésmélységről egy széles mélységhatároló kerék gondoskodik. A vetőgép gyári, soronkénti vetés-ellenőrző rendszerrel van szerelve, amely grafikuson jelzi a traktor kijelzőjén a vetés folytonosságát.



A vetőegységek 19 vagy 25 cm-es sortávolságra és 2 gerendélyen vannak elhelyezve, ezáltal a **John Deere N500** nem érzékeny a szármaradványos

felszínre, nem tömődik el. A független vetőegység fel-függesztés és a 3 szekcióban csukló váz tökéletesen leköveti a talajt hosszanti és keresztirányban egyaránt.

Modellek	Munkaszélesség [m]	Szállítási szélesség [m]	Sortáv [cm]	Minimális teljesítményigény (LE)
N530	9,1	4,4	19 / 25	280
N536	11	4,4		340
N540	12,2	5,6		370
N542	12,8	5,6		410

C-SZÉRIÁJÚ INPUTKOCSIK

A John Deere inputanyag-kijuttató kocsik többféle méretben (~12-19 m³) és kivitelben elérhetők (munkagép elé/mögé pozícionálva), gazdaság méretehez és technológiához illeszkedve. Nagy központi tartályaik révén ideálisak inputanyaggal kiszolgálni a hozzájuk kapcsolt munkagépeket (pl. vetőgép). A központi tartályokban lévő inputanyagot légáram szállítja tovább a munkagéphez. A tartályok alatt elektromos meghajtású adagolók 6/8 szekcióban szakaszolhatók, előírástérképek alapján is vezérelhetők és kanyar kompenzálást is végeznek, így az inputanyag (vetőmag, tápanyag) kijuttatás a tábla minden részén az előírtnak megfelelő lesz.



Az 5 különböző adagolókeréknek köszönhetően széles tartományban lehetséges az inputanyag-kijuttatás (1-400 kg/ha).

A központi tartályok alatt található mérlegcellák folyamatos visszacsatolást adnak a töltöttségi állapotról, ami a traktor fülkéből vagy a kocsi oldalán elhelyezett kijelzőn látható. A gyors és kényelmes tartály feltöl-

tésre egy szalagos magfelhordó is opcionálható az inputkocsihoz, ami egy távvezérlővel hidraulikusan mozgatható.



Modellek	Tartályok száma [db]	Tartály térfogatok [m ³]	Szállítási szélesség [m]	Adagolók száma
C350 L/T	2	5,6 + 6,7	3,7	6 vagy 8 db/tartály
C400 L/T	3	5,6 + 6,7 + 1,7	3,7	
C500 L/T	3	6,7 + 7,7 + 3,1	3,9	
C550 L/T	4	6,7 + 7,7 + 3,1 + 1,7	3,9	



VETŐELEMÉK

Kétféle vetőkocsi típust ajánlunk: a korábbi NG Plus, létezik belőle lánc- és elektromos hajtású egyaránt (NG Plus 4/4E/M/ME), illetve a legfrissebb, a ValoTerra.



NG PLUS 4/4E

- Láncajtású vetőelem vagy elektromos vetőelem.
- Normál rugókkal, normál paralelogramma karral szerelve, cca. 150-180 kg csoroszlyanyomással hagyományos talajművelési rendszerbe ajánlható, max.10 km/h.
- 6 soros MB (Monobar) szimpla vázú gépekre.

NG PLUS M

- Láncajtású vetőelem, alapja az NG Plus 4.
- Erősített rugókkal, rövid paralelogramma karral, Monoshox lengéscsillapítóval szerelve, cca. 180-250 kg csoroszlyanyomással hagyományos és forgatás nélküli talajművelési rendszerekbe is ajánlható, max. 12 km/h.
- 6 soros MB (Monobar) szimpla vázas és az MBL (Monoblock) segédvázas gépeken elérhető.

NG PLUS ME

- Elektromos hajtású vetőelem.
- Erősített rugókkal, rövid paralelogramma karral és a Monoshox lengéscsillapítóval szerelve, cca. 180-250 kg csoroszlyanyomással hagyományos és forgatás nélküli talajművelési rendszerekbe is ajánlható, max. 12 km/h.
- Kivétel nélkül minden függesztett váztípusra elérhető.



NG PLUS M/ME SZEMENKÉNTI VETŐGÉPEK



Monoblock:

A 6 soros, 980 literes műtrágyatartállyal szerelt gépeket hívjuk Monoblock (erősített) vázú vetőgépeknek.

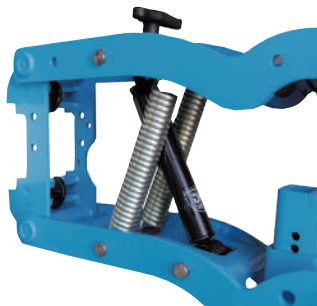

Monoshox® EU:

Monoshox lengéscsillapító és erősebb rugók a még nagyobb talajnyomás és kiváló mélységtartás érdekében.



NG PLUS ME:

A vetőelem elektromos meghajtású, és egy bordásszív segítségével adja át a motor a hajtást a vetőtárcsára. Automatikus sorrelzárása precízzé teszi a gépet, és alkalmas az előírástérképek kezelésére is.



Változtatható sortávolságú gépek 45 cm-től 75 cm-ig.

A 8/12 soros változat esetében gyakorlatilag a vetőelemek pozíciója ugyanúgy csúsztható, mint a 6/8-es kivételnél, de itt menetes szárak segítségével

vel állítható a sortávolság. A vetőelemeket hidraulikusan tudjuk kiemelni, így azok mindig a vetőgép vázán maradnak.

Modellek	NG Plus M/ME 6 soros		NG Plus M/ME 8 soros		NG Plus ME 8/12 soros
	Monobar teleszkópos	Monoblock teleszkópos	Dupla csukható	TFC csukható	TFC2 csukható
Sortávolság [cm]	75 (fix)		75(fix)		75/45 (állítható)
Szállítási szélesség [m]	3,50		3,00		3,00
Műtrágyatartály [l]	2x270	980	4x175 /front	1 500	DUO front műtrágyatartály
Mikrogranulátum- tartály	30x40 l/sor vagy kombinált 6x20 l/2 sor		4x40 l/2 sor	8x20 l /2 sor	12x20 l/2 sor
Tömeg [kg]	1 150	1 450	2 350	2 450	4 350

NG PLUS vetőelem (NG Plus 4/M/ME)

- A 246 mm átmérőjű, 1,5 mm vastag acél vetőtárcsán a maglesodró a magfedél felé eső részére van szerelve. A bronz boltozódásgátló a vetőtengelyhoronyra közvetlenül illeszkedik annak érdekében, hogy a sorlezárást pontosan be tudjuk állítani.
- A vetőtárcsa és a fedél között egy teflonbetétet helyeztek el a hosszabb vetőtárcsa-élettartam érdekében.

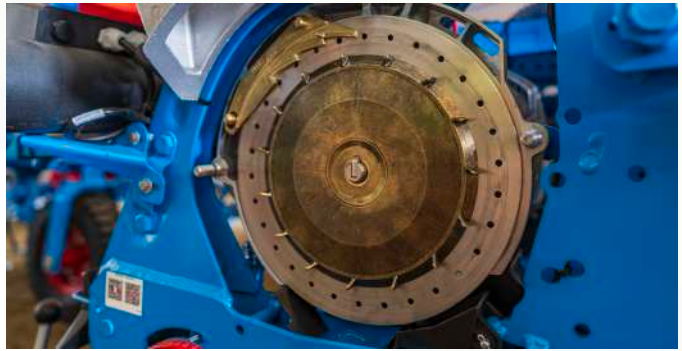

VALOTERRA SZEMENKÉNTI VETŐGÉPEK

A ValoTerra vetőelemben a korábbi fejlesztésű NG Plus és NX vetőelemek által szerzett tapasztalatokat ötvözték. A kocsit robusztus felépítésű, a piacon egyedülálló 450 mm átmérőjű nyitócsoroszlyák lehetővé teszik a nagy sebességű, akár 16 km/h melletti tökéletes magároknyitást. A nagy tárcsaátméremiatt a nyitócsoroszlya kisebb kerületi sebességgel forog, így a földáramlás elenyésző. A vákuumos rendszerű adagolóelem továbbra is alumíniumból készül, a vetőtárcsa mérete kisebb lett, de cserébe vastagabb. A ValoTerra vetőelem kétféle kivitelben kapható, az ejtőcsöves barázdatisztító nyelvvel szerelt korábbi kivittel, illetve a 2025-től elérhető kefécsővel, mely technikával magasabb vetési sebesség mellett (16 km/h) is egyenletes tőtávolság érhető el. A soronként beépített műtrágyaadagoló elemek elektromotorral szabályozhatók,

így differenciált kijuttatására is alkalmasak, illetve szakaszolhatóak. A mikrogranulátum-adagoló új helyre került, a 70 literes vetőmagtartály mögött kapott helyet 20 literes térfogattal, szintén soronként elektromotorral szerelve, éppúgy, mint a vetőelem vagy a szilárdműtrágya-kijuttató. Opcióban elérhető a 70 literes magtartály megosztásával egy 15 liter térfogatú, mikrogranulált starter műtrágya kijuttatására alkalmas egység, ami szintén soronkénti elektromotorral rendelkezik. Ezáltal minden sor szakaszolása külön-külön megoldott vetőmag, műtrágya és mikrogranulátumok esetében is. A vetőgépen megtalálható max. 24 motor áramellátását egy 56 V-os generátor biztosítja, amit a hidromotorral meghajtott ventilátorra szereltek. Összeségében egy kompakt, egyszerű, felhasználóbarát, Monosem szabadalmakkal ellátott gépről beszélhetünk.



A **ValoTerra** vetőegységben összefoglalták mindazt a 75 éves tapasztalatot és tudást, amit a **Monosem** az **NG Plus M/ME**, valamint az **NX** vetőelemmel szereztek. Tökéletesen beilleszthető hagyományos és csökkentett menetszámú talajművelési technológiákba is.



Ha egy kifejezetten erős, megbízható és precíz vetőegységet keres, válassza a **ValoTerra** vetőelemet! A felnyitható kialakításnak köszönhetően a vetőtárcsa cseréje és az alapvető karbantartási feladatok könnyedén elvégezhetők.

VALOTERRA



- Elektromos hajtású vetőelem.
- Cca. 200-325 kg csoroszlyanyomással hagyományos, forgatás nélküli és direkt talajművelési rendszerekbe is ajánlható, max. 14 km/h.
- Már elérhető a 6 soros MBL (Monoblock) segédvázás gépeken, valamint a változtatható sortávolságú Multislide (MTS) és az TFC2 EasySlide (TFC2 MIXED) vázakon.
- Vontatott Wingfold típusú vázra is szerelhető.

VALOTERRA ULTIMATE



- Elektromos hajtású vetőelem.
- Kéfék maglehordó opcióban csak ezen a vetőelemen elérhető.
- Cca. 200-325 kg csoroszlyanyomással hagyományos, forgatás nélküli és direkt talajművelési rendszerekbe is ajánlható, max. 14 km/h, kéfék maglehordóval akár 16 km/h.
- A változtatható sortávolságú Multislide (MTS) és az EasySlide (TFC2 MIXED) vázakon alkalmazható.
- Vontatott Wingfold típusú vázra is szerelhető.



VALOTERRA vetőelem (VT/VT UT)

- 220 mm átmérőjű, 2,2 mm vastag acél vetőtárcsa, maglesodró a vetőtárcsa hátsó felére szerelve, nincs bronz boltozódásgátló és nincs teflonbetét.
- A vetőtárcsa és a fedél között a vákuum biztosítja, hogy a mag a vetőtárcsán maradjon.



- Mélységállítás 19 lépcsőben 0,5 cm-ként.
- V-alakú barázda a magok pontos lehelyezése érdekében.
- Egyedileg állítható, felfüggesztett Pro kerék magasabb kiemelési lehetőséggel (4 cm).
- Magároklezáró kerék változtatható nyomás és szög beállítási lehetőséggel, ezáltal bármilyen talajkörülmény között képes a magárok bezárására.

- Maximálisan 325 kg nyomás a dupla nyitótárcsákon olyan felfüggesztéssel, ami biztosítja az állandó vetési mélységet.
- Magasabb vetési sebesség mellett is minimális földáramlás, a piacon jelenleg elérhető legnagyobb sornyitótárcsa-átmérőnek köszönhetően (450 mm).
- Csökkentett behatolási szög a magágy bolygatásának minimalizálására.
- 450 mm átmérőjű mélységállító kerekek, amelyek kiváló stabilitást és egyenletes mélységtartást biztosítanak a nyitócsoroszlyáknak.
- A kefék maglehordó rendszer garantálja a magas (akár 16 km/h) vetési sebesség melletti pontos tőtáv tartást, így a magok kontrollálva, ejtés és pattogás mentesen kerülnek le a magárokba.



Modell	VT 6 soros	VT 8 soros - VT UT 8 soros	VT MTS 8/6 soros VT TFC2 MXD 12/8 soros
Váz kialakítás	Monoblock teleszkópos	Wingfold csukható	TFC2 MXD csukható
Sortávolság [cm]	75 (fix)	75 (fix)	45/75(állítható)
Szállítási szélesség [m]	3,50	3,50	3,00
Műtrágyatartály [l]	980	1 350	fronttartály
Mikrogranulátum-tartály	20 l/sor	20 l/sor	20 vagy 13+20 20 l/sor
Tömeg [kg]	1 850	5 650	3 450

MONOSEM SZEMENKÉNTI VETŐGÉPEK



Az új fejlesztésű műtrágya-adagolónak köszönhetően rendkívül gyorsan és egyszerűen állíthatjuk a kijuttatandó műtrágya mennyiségét soronkénti elektromotorral (MSM FertiSmart). Akár 450 kg/ha szilárd műtrágyát képes kijuttatni egy 8 soros vetőgépből (75 cm-es sortávolságnál) 15 km/h sebesség mellett. Talajviszonyoktól függetlenül optimális teljesítményt biztosít (lejtős területen is) még rosszabb minőségű műtrágyák felhasználása esetén is.

A mikrogranulátum-kijuttató egység is új helyen, a magtartály mögött helyezkedik el, a kiadagolandó mennyiséget soronkénti elektromotor segítségével tudjuk szabályozni. A kijuttatás helye 4 pozícióban állítható 2 különálló tartályból, a 15 literes második tartály elől helyezkedik el a 70 literes magtartályból leválasztva. Ez a rendszer mind a talajfertőtlenítő, mind a mikrogranulált starterműtrágya egyenletes kijuttatását képes biztosítani magasabb vetési sebesség mellett is.



Állítható sortávolságú vetőgépek közül több megoldás és elérhető. Az egyik a **Multislide**, illetve a **TFC2 Mixte** névre keresztelt vetőgép. Mind a kettő vázra a **ValoTerra** vetőegységei kerülnek szerelésre, 45 cm-től 80 cm sortávolságig és 6-tól 12 soros kivitelig.

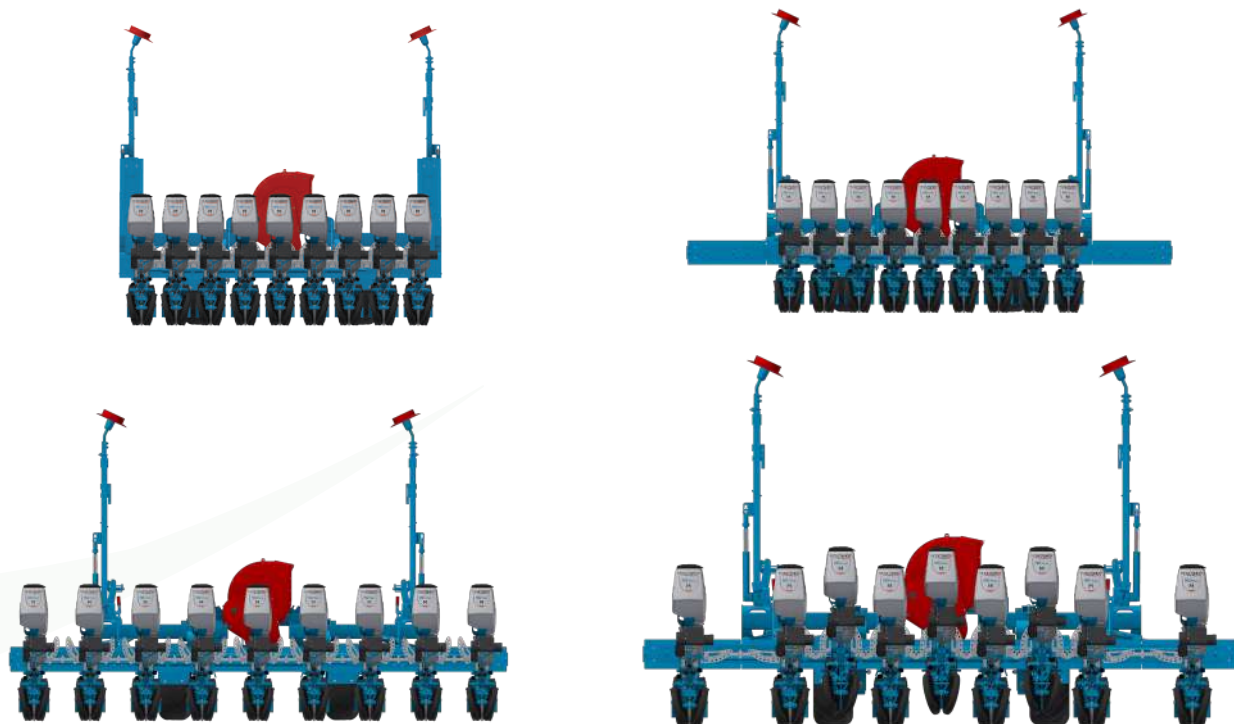

VITU MAGÁGYKÉSZÍTŐ-VETŐGÉP



A magágykészítő-vetőgép

A hagyományos és a redukált művelési rendszerekben is egyaránt használható. Mechanikus magadagolás, pneumatikus magtovábbítás. ISOBUS-os kivitelű gép, könnyen kezelhető, pontos, megbízható.

Opciók: nyomlazító, kelés előtti művelőútjelző, nyomjelző, légfék, tartályvilágítás, tolatókamera, vetőmagfeltöltő csiga

Modellek	Vitu 300	Vitu 400	Vitu 600	Vitu 600 Combi
Munkaszélesség [m]	3	4	6	6
Szállítási szélesség [m]	3	3	3	3
Csoroszlyaátmérő [mm]	350			
Sortávolság [cm]	13,6	13,3	14,3	14,3
Sorok száma [db]	22	30	42	42
Tömeg [kg]	4 410	6 230	7 950	8 300
Minimális teljesítményigény [LE]	140	170	220	240
Műtrágyacsoroszlyák száma [db]	-	-	-	21
Tömörítőkerekek száma [db]	11	15	21	21
Dupla tárças csoroszlyák száma [db]	22	30	42	42
Magtartálytérfigat [l]	2 700	2 700	3 700	4 300

Csipkézett tárcsalapok, Ø450 mm

Tökéletes egyengetés és keverés a szármadarványos területeken is. Mélységállításuk hidraulikus, egy skála segítségével a fülkéből is állítható.



Előtömörítés és stabilitás

Az eltolt elrendezésű fűvott gumiabronccsor nagy sebességnél is stabil üzemvitelt garantál. Minden kerék 2 db csoroszlyának végzi az egyengető és előtömörítő munkát. Közúton 4 kerék marad a földön, természetesen lengéscsillapítással.

Dupla tárcsás csoroszlyák

A pontos vetésmélység-állítás klipszekkel történik. A garantált 150 kg-os csoroszlyanyomásról hidraulika gondoskodik. Vetőmag levezetése a magárokig, stabilizáló guminyelv, sárkaparó, visszatömörítő kerék. Mindez a tökéletes vetésért!



Egyszerű és mégis intelligens

Legyen szó művelőnyom készítéséről, fél vetőgép lezárásáról, szakaszvezérlésről vagy eszközkezelésről, ezen funkciók mindegyike rendelkezésre áll.

ULTIMA VETŐGÉP AZ UNIVERZÁLIS VETŐGÉP



Hagyományos, redukált és mulcsművelési rendszerben is alkalmazható.

Különleges vetési rendszere nélkülözi a drága fenntarthatóságú, költséges alkatrészeket, egyszerűsége, letisztultsága az extrém körülmények vetőgépevé teszi.

Opciók: sekély nyomlazitó, kelés előtti művelőútjelző, nyomjelző, légfék, tartályvilágítás, tolatókamera, lejtőtárcsa.

Modellek	Ultima CS 300	Ultima CS 400	Ultima CS 600	Ultima CS 600 Combi	Ultima CS 720	Ultima CS 720 Combi	Ultima CS 750	Ultima CS 675 Combi	Ultima 800	Ultima 900
Munkaszélesség [m]	3	4	6	6	7,2	7,2	7,5	7,5	8	9
Szállítási szélesség [m]	3	3	3	3	3	3	3	3	3	3
Sortávolság [cm]	18,75	18,18	18,75	18,75	18,94	18,94	18,75	18,75	18,18	18
Sorok szélessége [cm]	6									
Kultivátoros vetőegységek száma [db]	16	22	32	32	38	38	40	40	44	50
Műtrágya csoroszllyák száma	---	---	---	32	---	---	40	40	-	-
Magtartály térfogat [l]	2 700	2 700	3 300	3 300	3 300	3 300	3 300	3 300	4 000	4 000
Min. teljesítményigény [LE]	140	160	220	220	280	280	280	280	300	360
Tömeg [kg]	4 570	5 720	9 000	9 000	10 800	10 800	11 000	11 000	10 100	12 000

Vetés sávokban

A vetés 6 cm-es sávokban történik. Emiatt jobb a növények térállása, optimálisabb a tápanyagfelhasználásuk, egyenletes kelésük, fejlődésük. Stabil mélységtartás, több mint 230 kg csoroszlyanyomás.



Egyedülálló megoldás a vetéstechnikában

A beragadásmentes cellás kerék előtömörítését követően lándzsák nyitják meg a magárkot, félretolva az esetleges szármaradványokat. A magok behúzását laprugók, a visszatömörítést STS hengerek végzik. A mélységállítást hidraulikus, akár sekélyen, akár mélyen garantált az egyenletesség.

Direktvetés? Semmi gond!

A 2024-es évtől elérhetővé váltak a TC fogak, amelyek 15 mm szélesek, csúcsukon keményfém erősítéssel. Talajmozgatásuk minimális, kevésbé bolygatják a felszínt, ezáltal védik a talaj nedvességtartalmát, óvják a káros talajdegradáló hatásoktól.

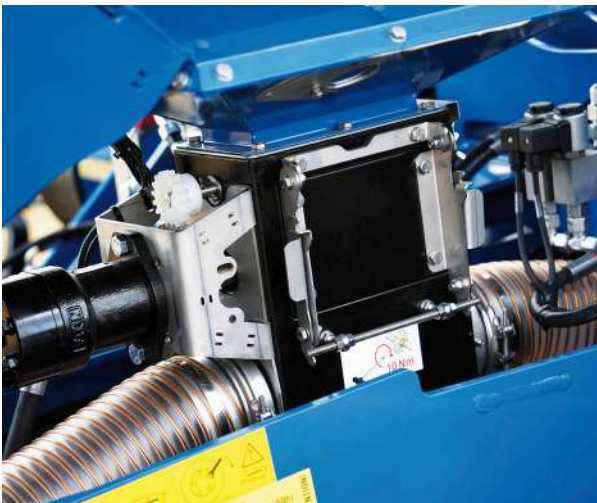

Bevált recepten ne változtasson!

Az Ultima család magadagolása és az ahhoz kapcsolódó műszaki megoldások teljesen megegyeznek a **Vitu** gépekkel. Mechanikus magadagolás, pneumatikus magtovábbítás, hidraulikus vetőelem-meghajtás, művelőnyom-automatika, féloldali lezárás, ISOBUS-os kezelés.

MŰTRÁGYASZÓRÓK



MDS MŰTRÁGYASZÓRÓK

A Rauch kimondottan a kisgazdaságoknak szánja az MDS műtrágyaszóró családot.

A gépek számos tartálymérettel érhetők el, a legnagyobb közülük a 20.2 típusnál a 2 000 liter kapacitású.

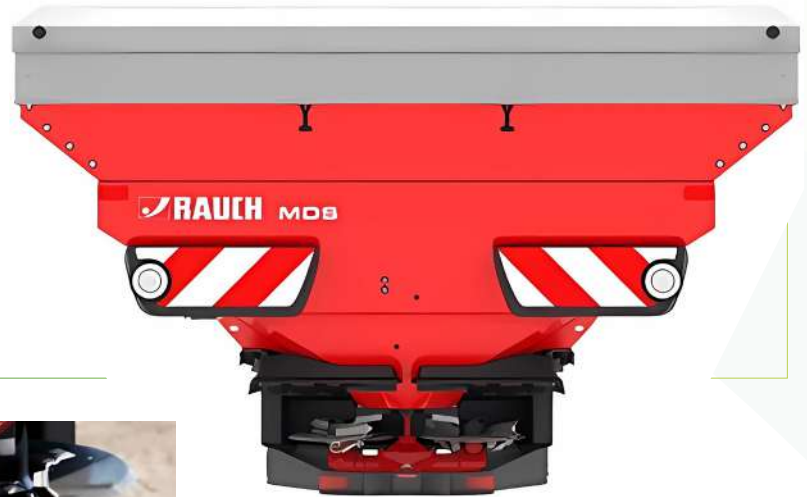

A fokozott korróziós kockázat miatt a műtrágyaszóró kényes részei rozsdamentes acélból készülnek több rétegű festési eljárással, ami garancia a hosszú élettartamra.

A röpitőtárcsák állítása, cseréje egyszerű, gyorsan elvégezhető.



A műtrágyaszóróra felszerelhető Telimat mezsgyészóróval elkerülhetjük a táblahatáron kívüli műtrágyakijuttatást.



A tololár pozíciója a haladási sebesség függvényében elektromos működtetésű aktuátorokkal a fülkéből vezérelhető (Q-típus esetén).

Modellek	Munkaszélesség [m]	Tartálykapacitás [l]	Vezérlés	Hajtás
MDS 20.2 D	10-24	900-2 000	Manuális, hidr.nyit/zár	TLT (540/540E)
MDS 20.2 Q			Nem ISO, Quantron	

AXIS MŰTRÁGYASZÓRÓK

Az Axis műtrágyaszórók a függetlenül állítható röpítőtárcsa fordulatszáma és to-lózárpozíció, valamint az elektromos feladási pont változtatásnak köszön-hetően átfedés- és kihagyásmentesen dolgoznak akár előírástérkép alapján is.



A két hidraulikusan meghajtott röpítőtárcsa fordulatszáma egymástól függetlenül állítható, ezzel a szórás-kép fokozatmentesen állítható.

Az automatikusan vezérelt feladási pont változ-tatással a műtrágya röpítőtárcsára jutásának pozícióját tudja módosítani a rendszer, ezzel elérve az átfedés- és kihagyásmentes, táblaha-táron belüli kijuttatást.



A röpítőtárcsák tengelyében elhelyezett nyomatékszenzorok gyors visszacsatolást adnak a tárcsákra áramló műtrágya mennyiségéről, így a táblán belüli dóziszváltások sokkal gyorsabban kivitelezhetők, precízebben szabályozhatók.

Modellek	Munka-szélesség [m]	Tartály-kapacitás [l]	Vezérlés	Intelligens funkciók	Hajtás
Axis M 30.2	12-42	1 400-3 200	ISOBUS-kompatibilis kijelző	Szakaszolás, előírástérkép	TLT 540/540E
Axis H 30.2					Hidraulikus, 45 l/min
Axis H 50.2	12-50	2 200-4 400			Hidraulikus, 65 l/min

AXENT 100.1

VONTATOTT MŰTRÁGYASZÓRÓ

A Rauch gyár kifejezetten a nagygazdaságok számára fejlesztette ki az Axent 100.1 típusú vontatott műtrágyaszóróját, amely 9,4 m³ tartálykapacitással és 50 m-es maximális szórásszélességgel a tápanyag-utánpótlás hatékony és precíz eszköze.



A gép univerzálisan használható műtrágya- és mésszórására is. Utóbbi egy gyors csatlakoztatású mészsóró egység segítségével érhető el, aminek a felszerelése mindössze 10 percet vesz igénybe. ISOBUS-on keresztüli kommunikációjával, fokozatmentesen szabályozható röpitőtárcsa- és feladási pont vezérlésével előírástérképek végrehajtását, valamint átfedés- és kihagyásmentes inputanyag-kijuttatást végez.

A hidraulikusan működtethető támasztóláb és a takaróponyva az alapfelszereltség részét képezi, opcionálisan a kormányzott futómű is elérhető, ezzel minimalizálva a taposási kárt.

Modellek	Munkaszélesség [m]	Tartálykapacitás [l]	Vezérlés	Intelligens funkciók	Hajtás
Axent 100.1	18-50	9 400	ISOBUS-kompatibilis kijelző	Szakaszolás, előírástérkép	TLT (1000)



PERMETEZŐGÉPEK



700-AS VONTATOTT PERMETEZŐCSALÁD

Kompakt, minőségi vontatott permetezők, amelyek a növényápolás minden tudását magukban hordozzák.



A John Deere saját gazdaságirányítási rendszere segítségével (Műveleti Központ) könnyedén tárolhatja és rendszerezheti a permetezés közben dokumentált adatokat, hogy azok bármikor visszakereshetők legyenek.



Stabil szórókeret

A prémium lengéscsillapító rendszer stabilan tartja az acél szórókeretet magas munkasebesség mellett is.

Modellek	Permetlétartály [l]	Keretszélességek [m]	Szivattyú teljesítménye [l/min]
M724(i)	2 400	18-30	280
M732(i)	3 200		
M740(i)	4 000		
R732(i)	3 200		Feltöltéshez: 600 Permetezéshez: 750
R740(i)	4 000		



Fúvókánkénti szakaszolás

Az átfedés- és kihagyásmentes vegyszerkijuttatás felső szintje a fúvókánkénti szakaszolás, védve ezzel a kultúránkat és a környezetet.

ÚJDONSÁG!

Pulzáló fúvókavezérlő rendszer az R-es vontatott permetezőkön. Egyenletes cseppméret a tábla minden pontján.



Könnyű kezelhetőség

A John Deere ISOBUS-os kijelzői és az új joystick segítségével a permetező vezérlése pofonegyszerű feladat még kezdő gépkezelőknek is.



Rugózott híd

A poliuretán rugóknak köszönhetően szántóföldön és közutakon is védve van a gép a meghibásodást okozó ütésekkel szemben.



Automatikus keretszintezés

Az ultrahangos keretszintező rendszer segítségével a fúvókák ideális magasságban dolgoznak, legyen szó preemergens vagy posztemergens kezelésről.



Átlátható kezelőszervek

Logikusan használható, jól hozzáférhető vegyszerbekeverő és vezérlőszелеpek, kezelőállásból karnyújtásnyira elérhető, jól átlátható kezelőszervek.

900-AS VONTATOTT PERMETEZŐCSALÁD

A 900-as vontatott permetezőcsalád a már jól bevált precíz megoldások mellett a területteljesítményben is páratlan.



A John Deere saját gazdaságirányítási rendszere segítségével (Műveleti Központ) könnyedén tárolhatja és rendszerezheti a permetezés közben dokumentált adatokat, hogy azok bármikor visszakereshetők legyenek.

Stabil szórókeret

A prémium lengéscsillapító rendszer stabilan tartja az acél szórókeretet magas munkasebesség mellett is.



Modellek	Permetlértartály [l]	Keretszélességek [m]	Szivattyú teljesítménye [l/min]
M944(i)	4 400	24-40	Feltöltéshez: 560 (2x280) Permetezéshez: 280
M952(i)	5 200		
M962(i)	6 200		
R944(i)	4 400		Feltöltéshez: 1 200 Permetezéshez: 750/1 000
R952(i)	5 200		
R962(i)	6 200		
R975(i)	7 500		



Rugózott híd, kormányzott kerekek

A dupla poliuretán rugók megvédik a gépet a meghibásodást okozó ütésekkel szemben. A kormányzott kerekek segítségével pedig minimalizálhatjuk a taposási veszteséget.

Automatikus keretszintezés

A független keretszintezésnek köszönhetően a szórókeret tökéletesen leköveti a domborzati változásokat.



Fúvókánkénti szakaszolás

Az átfedés- és kihagyásmentes vegyszerkijuttatás felső szintje a fúvókánkénti szakaszolás, védve ezzel a kultúránkat és a környezetet.

ÚJDONSÁG!

Pulzáló fúvókavezérlő rendszer az R-es vontatott permetezőknél! Egyenletes cseppméret a tábla minden pontján.

400/600R ÖNJÁRÓ PERMETEZŐCSALÁD

A John Deere 400/600R önjáró permetezők a precíziós vegyszer- és tápanyag-kijuttatás legmagasabb szintjét képviselik, amit a gyomfelismerő rendszer és az osztott szilárdmútrágya-kijuttató egység is bizonyít.

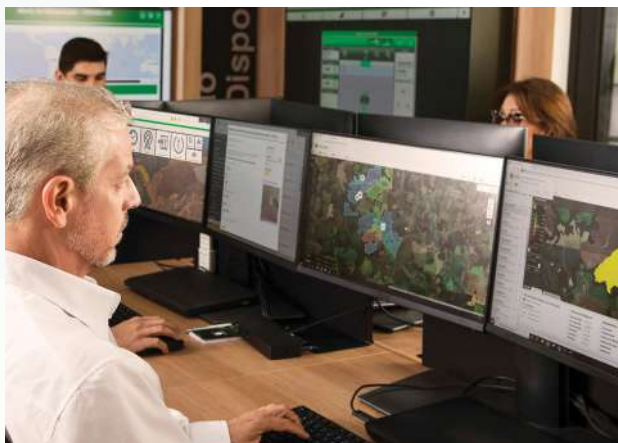

A John Deere saját gazdaságirányítási rendszere segítségével (Műveleti Központ) könnyedén tárolhatja és rendszerezheti a permetezés közben dokumentált adatokat, hogy azok bármikor visszakereshetők legyenek és támogassák a döntéshozatalt.

Modellek	Permetlétartály [l]	Keret szélességek [m]	Szivattyú teljesítménye [l/min]	Motor [L (LE)]
408R	3 000	27-40	650/850	6.8 (280)
410R	3 800			9.0 (310)
612R	4 500			9.0 (355)
616R	6 000			9.0 (375)

Prémium gépkezelői környezet

A John Deere önjáró permetezők fülkéje a legmagasabb szintre emeli a gépkezelői komfortot. Az elektromosan állítható ülés lábtartókkal, deréktámaszsal, masszázsfunkciókkal teljes körű gondoskodást nyújt a kezelőnek még nyújtott műszak esetén is.

A navigáció, távfelügyelet folyamatos támogatást nyújt a gép maximális kihasználásához, a teljes körű dokumentáció pedig a kezelések minden részletét rögzíti.



Kamerás gyomfelismerő rendszer

A See & Spray Select névre hallgató kamerás gyomfelismerő rendszer segítségével biztosak lehetünk benne, hogy csak oda juttatunk ki vegyszert, ahol a kamerák gyomnövényt érzékelnek. Ezzel nagy mértékben csökkentve a vegyszerfelhasználást, növelve a gép területteljesítményét, és a környezetet is kímélve. A gyomfelismerő rendszer mögött egy extrém nagy feldolgozási kapacitású hardver áll, ezáltal a rendszer akár 20-22 km/h sebesség esetén is hatékonyan működik.

Szilárdműtrágya-szóró egység

A 400/600R szériájú önjárók 5,6/8,5 m³ kapacitású szilárdműtrágya-kijuttató felépítménnyel is kombinálhatók, növelve ezzel a gép használhatóságát. A műtrágyaszóró egység osztott kivitelben is elérhető, ami lehetőséget nyújt egy menetben differenciált foszfor (P) és kálium (K) kijuttatására is előírásérték alapján.



500R ÖNJÁRÓ PERMETEZŐCSALÁD

Az új, európai John Deere önjáró permetező a 2025-ös évben teljes megújításon esett át, ez lett az 500R széria.

A vegyszerezőt egy 6,8 literes 6 hengeres, dupla turbófeltöltős, 285 lóerős motor szolgál ki. Állandó összkerékajtása a nehéz terepviszonyokat is könnyedén kezeli, a taposási károkat pedig minimalizálja a 4 kerék kormányzása.



A kartámaszban a G5^{Plus} CommandCenter™ kapott helyet, ami 32,5 cm-es képátlójával könnyedén átlátható, erősebb processzort kapott így még gyorsabb elődjétől és a kijelző fényerején is növeltek, így a HD felbontás bármely napszakban kristálytiszta látható.

Az automata kormányzás, szakaszvezérlés, teljes dokumentálás, mint intelligens funkciói a CommandCenter™-nek, átfedés és kihagyásmentes munkát és bármikor visszakövethető kezeléseket tesznek lehetővé.

Modellek	Permetlétartály [l]	Keretszélességek [m]	Szivattyú teljesítménye [l/min]	Motor [L (LE)]
540R	4 000	30-36	Feltöltéshez: 1 200 Permetezéshez: 1 000	6,8 (280)
550R	5 000			

JOHN DEERE PERMETEZŐGÉPEK



A jelenleg legfejlettebb folyadékkijuttató rendszer garantálja, hogy minden egyes permetszepp a célfelületre csapódjon be, ezzel elérve a lehető legjobb permetszer felszívódást. Ez az ExactApply, pulzáló módban is használható fúvókavezérlő rendszer.

A 4 fúvóka felfogatására alkalmas szórófejek gondoskodnak arról, hogy a kijuttatott oldat cseppmérete a tábla minden egyes pontján azonos, a beállított méretű legyen. Nem számít, hogy különböző munkasebességekkel dolgozunk és az sem, hogy kanyarodunk vagy görbe nyomvonalon haladunk, a pulzáló fúvókavezérlő rendszerünk automatikusan kompenzálja ezeket, hogy a céldózis az előírtnak megfelelő legyen.



A vegyszerbekeverő kelően nagy, kényelmes magasságba leengedhető, a komplett folyadék vezérlést pedig egy nyomógombos, digitális kijelzőn keresztül tudjuk kezelni.

ÖNJÁRÓ PERMETEZŐCSALÁD

A Hagie önjáró permetezők a növényápolás zászlóshajói a portfóliónkban, amit a nagy hasmagassága mellett a kiemelkedő területteljesítménye és univerzalitása miatt érdemelt ki.



A John Deere saját gazdaságirányítási rendszere segítségével (Művelési Központ) könnyedén tárolhatja és rendszerezheti a permetezés közben dokumentált adatokat a Hagie önjárókkal végzett munkák esetén is, hogy azok bármikor visszakereshetők legyenek.

Modellek	Permetlétartály [l]	Keretszélességek [m]	Szivattyú teljesítménye [l/min]	Motor [L (LE)]
STS 12	4 500	27-40	Feltöltéshez: 1 200 Permetezéshez: 1 000	9.0 (300)
STS 16	6 000			9.0 (400)
STS 20	7 500			

John Deere intelligens megoldások

A már jól bevált John Deere navigáció és távdiagnosztika a Hagie gépekben is.

A kartámaszba épített CommandCenter™ a munkánk minden adatát dokumentálja, és az új SF 7500 antenna segítségével RTK pontossággal irányítja a vegyszerezőt.

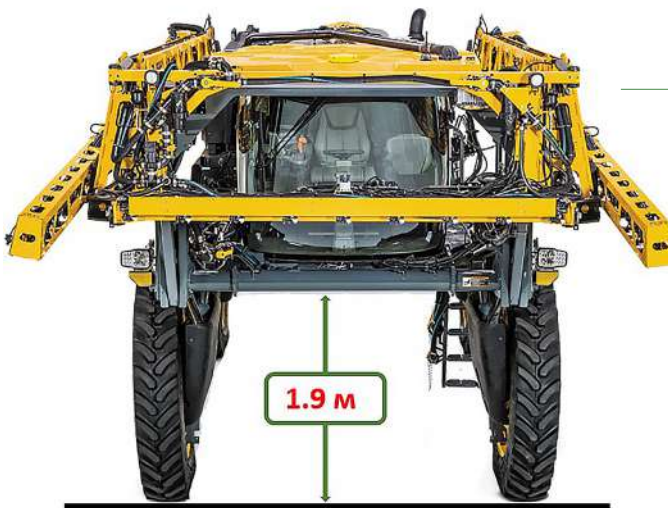

Nagy hasmagasság

A közel 2 m-es hasmagasságnak köszönhetően a teljes tenyészidőszakban bevethető a gép, mindezt a kultúra károsodása nélkül. A 3-4 m között állítható nyomtáv mellett pedig a gép minden terpviszony esetén stabilan mozog.



Pulzáló fúvókavezérlő rendszer

A lehető legjobb vegyszerhasznosulás érdekében a Hagie permetezők pulzáló fúvókavezérlő rendszerrel is szerelhetők. Így a cseppméret a tábla minden részén azonos lesz, függetlenül a sebességtől vagy a tábla/nyomvonal formájától. Elkerülve ezzel az alul/felül kezeléseket és kímélve a környezetet.

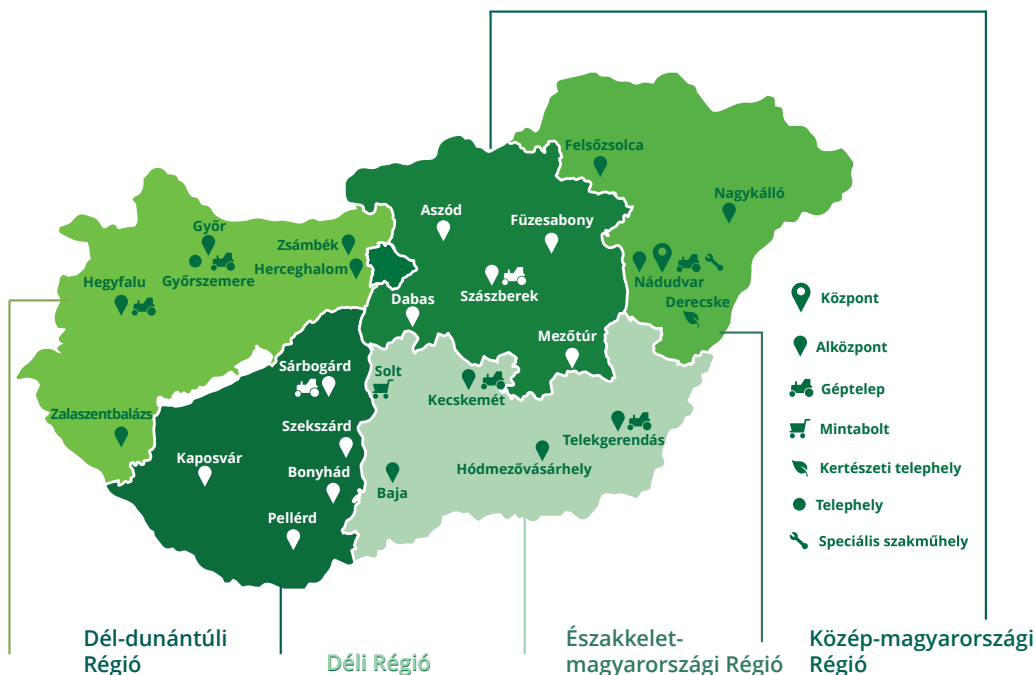

Északnyugat-dunántúli Régió

Dél-dunántúli Régió

Déli Régió

Északkelet-magyarországi Régió

Közép-magyarországi Régió

<p>Győri Alközpont 9028 Győr, Külső Veszprémi u. 7. (96) 517-537, (96) 517-538</p>
<p>Győrszemerei Telephely és Géptelep 9121 Győrszemere, Pf.: 5. Tényői úti major (96) 551-200, 551-202</p>
<p>Hegyfalui Alközpont 9631 Hegyfalú, Pf.: 3. Külterület 057/31. (95) 340-290</p>
<p>Herceghalmi Alközpont 2053 Herceghalom, Pf.: 10. (23) 530-517</p>
<p>Zalaszentbalázi Alközpont 8772 Zalaszentbalázs, Pf.: 5. (93) 391-430, 391-431</p>

<p>Bonyhádi Alközpont 7150 Bonyhád, Mikes u. 5. (74) 550-590</p>
<p>Kaposvári Alközpont 7400 Kaposvár, Pf.: 125. Nagykanizsai út hrsz.:037 (Újmajor) (82) 423-378, 423-379, 423-380</p>
<p>Pellérdi Alközpont 7831 Pellérd, Pf.: 48. külterület 0140/12 hrsz., (72) 587-023, 587-024</p>
<p>Sárbogárdi Alközpont és Géptelep 7003 Sárbogárd, Pf.: 40. Köztársaság u. 276. (25) 467-352, 467-354, 467-355</p>
<p>Szekszárdi After-Sales Bázis 7100 Szekszárd, Wopfing u. 4-6. +36 30 938 7914</p>

<p>Bajai Alközpont 6500 Baja, Szegedi út 100. (79) 427-895, 427-696, 427-967</p>
<p>Hódmezővásárhelyi Alközpont 6800 Hódmezővásárhely, Kutasi út 77. (62) 246-681, 244-468, 236-461</p>
<p>Kecskeméti Alközpont 6000 Kecskemét, Georg Knorr utca 3. (76) 481-037</p>
<p>Telekgerendási Alközpont és Géptelep 5675 Telekgerendás, Külterület 482. (66) 482-579, 482-789, 482-790, 482-791, 482-792</p>



<p>Derecskei Kertészeti Telephely 4130 Derecske, Szováti útfél hrsz.: 0110/07 (54) 423-032, 410-101</p>
<p>Felsőszolcai Alközpont 3561 Felsőszolca, Agromóiai értékesítés: Ipari Park, Ipari u. 2. +36 30 958 8846 Műszaki értékesítés: Külterület 045/4 hrsz., Bólyai utca 30.</p>
<p>Nádudvari Alközpont és Géptelep 4181 Nádudvar, Pf.: 1. Bem József u. 1. (54) 480-401, 525-600, 525-683</p>
<p>Nádudvari Központ 4181 Nádudvar, Pf.: 1. Bem J. u. 1. (54) 480-401, 480-445, 526-600</p>
<p>Nagykállói Alközpont 4320 Nagykálló, külterület, 0648/22 hrsz. (42) 563-008, (42) 563-012</p>

<p>Dabasi Alközpont 2370 Dabas, Pf.: 45. Zlinszky major (29) 560-740, 368-973, 368-974</p>
<p>Aszódai Alközpont 2170 Aszód, Pesti út 26-28. +36 30 419-08-98, +36 30 448-29-98</p>
<p>Füzesabonyi Alközpont 3390 Füzesabony, Ipartelep út 14. (36) 343-348, 343-395</p>
<p>Mezőtúri Alközpont 5400 Mezőtúr, Cs. Wágner u. 3. (56) 352-461</p>
<p>Szászbereki Alközpont és Géptelep 5053 Szászberek, Hunyadi u. 1. (56) 367-484, 367-485, 367-486</p>
<p>Szervizműhely és Parkápolási Bemutatóterem 2072 Zsámbék, Petőfi Sándor u. 108. +36 30 223 4270</p>

A KITE Zrt. az esetleges nyomdai hibákért felelősséget nem vállal.