



GÜTTLER TÉNYEK AZ ÖN ELŐNYEI



HU



GÜTTLER®
Führend in Bodenstruktur



Güttler henger

- az eredeti Güttler csillagprofilnak köszönhetően hatékonyabb öntisztítás, még nedvesebb körülmények között is
- száraz rögök esetén is kiemelkedő rögtörés
- rendkívüli rögtörő hatás kevesebb munkával, jobb magágy
- apró morzsás, tömör vetőágy a jobb magbeágyazódás érdekében
- a rögös lezáró rétegnek köszönhetően a talaj ellenállóbb az időjárás káros hatásaival szemben
- egyedülálló bokrosító hatás a nagyobb termésbiztonság és hozam érdekében

!
0,60 métertől 15,60 méteres munkaszélességig,
1 lóerőtől 160 lóerőig,
kertészeti felhasználástól a szántóföldi növénytermesztésig.





SuperMaxx sokoldalú kultivátor

- könnyű felépítés, kisebb teljesítményigény
- az 5 illetve 7 soros kapa elrendezés és az 56 cm-es gerendelymagasság miatt nagy az átömlési keresztmetszet, nem tömődik el
- opcionálisan Güttler hengert tartalmaz, ezért száraz talajviszonyok között is kiváló munkát végez
- a kultivátorra építhető szóróvetőgépek köszönhetően a zöltrágyázás egy menetben, egyszerűen elvégezhető
- nedves tavaszon korábbi magágykészítés
- erős kapák, kiváló tarlóhántás



**3,00 métertől 12,00 méteres munkaszélességig,
60 lóerőtől 330 lóerőig, tarlóhántásra és magágykészítésre.**





Földmester magagekészítő

- magagekészítés egy menetben szántásból kevesebb üzemanyag felhasználással
- művelőtagok mélységállítása egymástól függetlenül a sokrétű felhasználás érdekében
- két munkagép egyben: simító GÜTTLER standard henger és magagekészítő
- az év bármely időszakában használható a kombinálhatósága révén
- a sokévi tapasztalatnak köszönhetően a szélsőséges talajviszonyok között is kiválóan teljesít



**3,00 métertől 6,00 méteres munkaszélességig,
90 lóerőtől 220 lóerőig,
szántáselmunkálásra és magagekészítésre.**

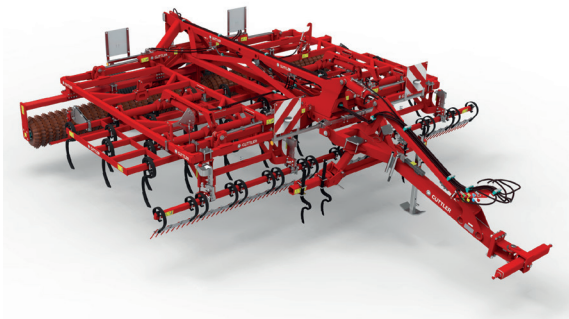



PrimusPlus kultivátor

- a robusztus felépítés miatt kiválóan alkalmas alapművelésre
- nagy átömlési keresztmetszet miatt nagyobb szármaradvány esetén sincs eldugulás
- a Güttler henger beépítésének köszönhetően kiváló a rögtörés és a talajlezárás valamint a nedvességmegőrzés
- talajművelés a széles kapaszárnnyak miatt a teljes munkaszélességben megvalósul
- a mélységállítás egyszerű, a gép könnyen kezelhető

! 2,50 métertől 3,00 méteres munkaszélesséig,
130 lóerőtől 200 lóerőig,
tarlókántásra és alapművelésre.





Avant és Duplex front magágykészítők

- a kapcsolt műveleteknek köszönhetően időt és üzemanyagot takaríthat meg
- a kapcsolt üzemeltetéssel a talajmunka gyorsabban és kisebb taposással elvégezhető
- a fronthidraulikát használva nincs szükség passzív orrsúlyra
- tömörítés a traktor kerekek előtt, garantáltan komfortosabb traktorvezetés
- kétsoros elrendezés, az első sor által össze nem tört rögök irányítottan kerülnek a második sor elé, így valósul meg a tökéletes rögtörés

! 2,50 métertől 6,10 méteres munkaszélességig,
75 lóerőtől 170 lóerőig,
szántáselmunkálásra és magágykészítésre vetéssel
egy menetben.





GreenMaster gyepápoló vetőkombináció

- célgép helyett egy univerzális szántóföldi és legelőkezelő kombináció, mellyel gyorsabb megtérülés érhető el
- a gép rugós boronákkal felszerelt, így kiválóan alkalmas a gyep levegőztetésére is
- a kapcsolt vetőgép eredményeként, a növényápolással egy menetben a felülvetés is megtörténik
- a beépített Güttler standard hengernek köszönhetően jó magbeágyazódás és bokrosodás érhető el amelyet a szántóföldi talajmunkákra is tudunk alkalmazni

!

**1,50 métertől 12,40 méteres munkaszélesséig,
40 lóerőtől 200 lóerőig,
gyep telepítésre, felülvetésre és ápolásra.**

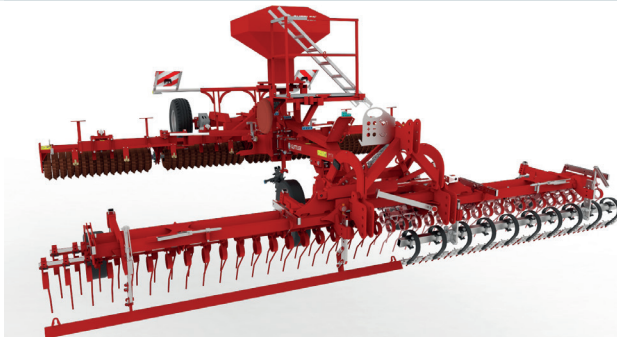



GreenManager kertészeti kultivátor

- környezetbarát és víztakarékos zöldítés egyszerűen
- talajnedvesség alternatív szabályozása
- sorközök telepítése különböző méretű vetőmagokkal is
- Valamennyi alkotóelem önálló hárompont függesztővel rendelkezik, melyek egyenként vagy kombinálva is alkalmazhatók
- vízkonkurens növények visszaszorításával javul az ültetvény kondíciója

! 1,20 métertől 2,00 méteres munkaszélességig,
75 lóerő, ültetvények zöldítésére és vízgazdálkodásuk
javítására



MIÉRT TUDNAK TÖBBET A MÜTHING MULCZOZÓI



Korrózióálló finomacél az anyag, amelyből a Müthing mulcsozók készülnek. A kiváló kopásállósági tulajdonságoknak és a nagy szilárdságnak köszönhetően könnyebb gépeket lehet készíteni. Ez kevésbé terheli a traktort és a talajt.



A **cápauszony** öntisztító és cserélhető kivitelben készül. Biztosítja a darabok egyenletes aprítását. A gép a hosszabb anyagokat az anyagáramban egy második aprításra a rotorhoz vezeti, miközben a már felaprított anyag átrepül. Ennek az eredménye a homogén mulcs.



Az **automatikus szíjfeszítés** a hajtószíjat feszesen tartja, mindegy, hogy hideg vagy meleg, vagy hogy új vagy bejáratos szíjról van-e szó. A feszesség egyszeri beállítása után automatikusan biztosítja a megfelelő szíjfeszítést.



A **Starinth® támasztöhenger-csapágyazás** a Müthing nagy terhelhetőségű támasztöhenger-csapágyazása. Az élettartamkenéssel ellátott csapágyat egy labirintustömítés védi, és egy olyan egységben van elhelyezve, amely egy elfordulás ellen biztosító csillagkontúrral illeszkedik a tartójába. A csillagkontúr minimalizálja a csapágyat érő lökéseket, és optimalizálja a csapágyazás élettartamát.



Az **MU-Vario® rendszer** lehetővé teszi Önnek a mulcsozó pontos beállítását a saját körülményekhez, az optimális bemenetnek és házformának, a különböző kardántengelycskonk-sebességeknek, a fokozatmentesen beállítható Vario vágólapnak és az átfordítható támasztöhengernek köszönhetően.

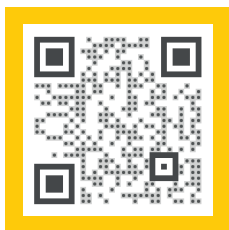



Moreni forgóboronák

Alapfelszereltség

- Erős hárompont függesztés oldalsó merevítéssel
- Mélységében és szélességében állítható csatlakozási pont
- Két sebességes Moreni hajtómű
- Állítható oldalpajzsok
- Hátsó simítólemez
- Vetőgéppel kombinálható
- Mélységállító henger
- Csökkentett távolság a kaptartó és hajtásház között
- Rotorok kis távolságra (4 db / méter)
- Négytárcsás kardántengely

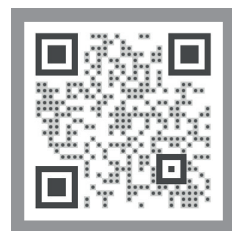

Opcionális felszereltség

- Hidraulikus vetőgép függesztő
- Henger mélységállító hidraulika (1 vagy 2 körös)
- Keréknyom lazító
- Nyomlazító nyírócsavarral
- Figyelmeztető tábla készlet
- Automata kardántegely
- 1000 fordulat / perces hajtómű
- Hosszú (330 mm) Moreni penge
- Gyorscserélhető Moreni penge
- Volfrám kezelt pengék
- Uszonyos pengék
- Szállítókozsi



540/320

vagy

540/300 - 540/334

SERIE M.A. 2500	2 515	2 575	10	1 3/4" Z=6	80 - 250	1101 - 1294	
SERIE M.A. 2750	2 760	2 820	11	1 3/4" Z=6	90 - 250	1164 - 1377	
SERIE M.A. 3000	3 005	3 065	12	1 3/4" Z=6	90 - 250	1226 - 1459	
SERIE M.A. 3500	3 575	3 635	14	1 3/4" Z=6	100 - 250	1357 - 1636	
SERIE M.A. 4000	4 065	4 125	16	1 3/4" Z=6	110 - 250	1479 - 1797	
SERIE M.A. 4500	4 360	4 420	19	1 3/4" Z=20	120 - 250	1720 - 2082	

Alapfelszereltség

GEAR



SYSTEM

A rotorok közötti kis távolságnak köszönhetően a talajelmunkálás egymenetben megoldható. A kapcsolat a speciális öntvény korona fogaskerék hosszúkás hüvelye és a rövidített központi tengely között (75 mm) lehetővé teszi a tökéletes erőátvitelt a hajtásház és a rotorok között. A GEAR SYSTEM-nek és az anyagok minőségének köszönhetően a Moreni forgóboronák minden típusú talajon használhatóak.

DUAL



SYSTEM

A Dual rendszer a tökéletes megoldás a nehéz csapágyház és a kettős golyóscsapágy között. Ez a rendszer biztosítja a rotorok tökéletes stabilitását és egy abszolút védelmet nyújt a por és növényi maradványok ellen a dupla szimeringnek köszönhetően.

NEAR



SYSTEM

Mélységében állítható, talaj átömlést szabályozó simítólemez, amely garantálja a legjobb minőségű munkát a forgóborona áteresztő-képességének szabályozásával.

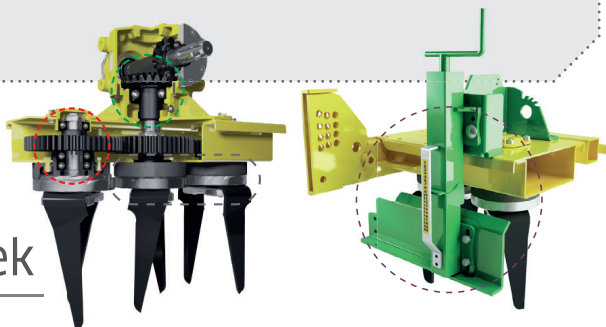

Opcionális rendszerek

THICK



SYSTEM

A Moreni csukható boronák rotorjai egymáshoz képest minimális távolságra vannak (22,5 cm). A méterenkénti nagyobb rotorszám jelentősen növeli a talaj aprózódását.

TRIPLE



SYSTEM

Minden rotoron 3 Moreni penge található mely páratlan rögtörést eredményez. Az előny kétszeres mert a tökéletes rögtörés és optimális megmunkálás biztosítja a költséghatékony és magas termelékenységet.

STONE



SYSTEM

Az alsó rész teljesen újratervezett a rotortartó és a csapágytartóval együtt. A szár- és egyéb növény-maradványok valamint a kövek általi elakadás kizárt, így a folyamatos munka biztosított.

QUICK



SYSTEM

A gyorscserélhető Moreni pengék biztonságosak és gazdaságosak, a cserénél nincs szükség speciális eszközökre. A hagyományos és a gyorscserélhető rendszer egymással kompatibilis.

A legjobb az Ön talajának

Üdvözljük a Güttlernél!

A Güttler a talajszerkezetet tekintve az innovációban több, mint 30 éve élen jár. Ezt igazolja termékeink és szabadalmaink sokasága. Nálunk az első helyen Ön és az Ön növénytermesztési elvárásai állnak. A gépek, amiket kifejlesztünk csak eszközei annak, hogy Önt munkája során megfelelően támogassuk.

A legfőbb célkitűzésünk: folyamatosan magas hozam elérése maximális gazdaságosság mellett.

Mindig megpróbálunk a dolgok mögé nézni és a problémák okait megfejteni. Csak ha megértjük, hogy mi számít igazán, akkor tudunk megfelelő műszaki megoldást kidolgozni, mely a legjobb az Ön talaja számára!

Cyőződjön meg arról, hogyan teljesítjük ezt!

A Güttler olyan minőséget képvisel, mely rövid időn belül megtérül!

Tekintse meg az alább felsorolt termékeinket is!



MAGÁGYKÉSZÍTŐK

Hatékonyabb magágykészítés
a nehezen művelhető talajok esetén!



KULTIVÁTOROK

Rövidebb ideig tartó talajmunkák,
optimális időben elvégzett vetés.

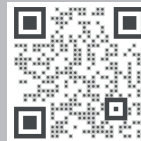

HENGEREK

Ideális talajszerkezet, akár 15%-os
termésműveléssel



ZÖLDÍTÉS

Hatékonyabb és egyszerűbb zöldítés a
Güttler moduláris rendszereivel

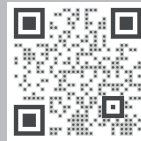

GÜTTLER®

Führend in Bodenstruktur

A megadott műszaki adatok és illusztrációk a valóságtól eltérhetnek. A változtatás és tévedés jogát fenntartjuk.

 fb.com/guttlerhungary

 youtube.com/guttlerkft

 instagram.com/guttlermachinery

Güttler Kft. - Hódmezővásárhely, Kültérület 022/35

Telefon: +36 62 533 690

E-mail: info@guttler.hu

www.guttler.hu

