



Sato-Gép

Mezőgazdasági gépek kereskedelme



TERMÉKKATALÓGUS

www.satogep.hu



Cégünk 2009 óta áll a gazdák szolgálatában. Legfőképpen új gépek, eszközök, kiegészítők forgalmazásával, valamint igény esetén használt és bemu-
tató gépek beszerzésével is foglalkozunk.

Neves gépgyárakat képviselünk hazánkban. Kizárólagos magyarországi képviselője vagyunk többek közt a német STOLL, a német Degenhart, az osztrák Hatzenbichler, a lengyel Mandam gépgyár-
nak. A gyártótól való közvetlen beszerzés jobb kedvezményrendszert tesz lehetővé, illetve jobb szerviz és alkatrészellátást. Számos egyéb mezőgazdasági és kommunális kiegészítő is szerepel a termékpale-
tánkon (szárzúzó, művelőkerek, abroncsok, hó-
ekék, aprómagvetők, stb.)

Gazdálkodásban szerzett tapasztalatokkal, szakmai tanácsadással is segítjük ügyfeleinket, hogy valóban az ideális döntést hozhassák.
Agrármérnökként és aktív gazdálkodóként vállalko-
zásunk gépkínálatának és üzletpolitikájának kialakí-

tásában a legfontosabbnak tartjuk, hogy ügyfelein-
ket elérhető árak mellett, a lehető legjobban hasz-
nálható, jó minőségű gépekkel szolgálhassuk ki,
hatékony munkavégzés és fenntarthatóbb gazdál-
kodás érdekében.

Általunk forgalmazott munkagépek az ország min-
den területén bizonyították már, hogy megfelelnek
a szigorú műszaki elvárásoknak, mellette kedvező
árak biztosításával nagyon jó ár-érték arányt alakí-
tottunk ki. Célunk, hogy egyre szélesebb körben, az
ország egész területén elégedetté tegyük meglévő
és leendő ügyfeleinket egyaránt, ezáltal termékeink
még ismertebbé váljanak hazánkban is.

Katalógusunk mellett keressék fel weboldalunkat is,
ahol gépjeinkről bővebb információval szolgálunk.
Szívesen adunk bővebb tájékoztatást, ismerjék meg
referenciáink személyes tapasztalatait. Keressen min-
ket bizalommal, kérje kedvező ajánlatunkat!

TARTALOMJEGYZÉK

MANDAM TALAJMŰVELŐ GÉPEK

SUPER univerzális szántóföldi könnyű-kultivátor	3
TOP szántóföldi nehéz-kultivátor	4
SPEC HD szántóföldi nehéz-kultivátor	6
GROT Lazító	7
GAL / TAL / SAL függesztett rövidtárcsa	8
GAL-K / TAL-K / SAL-K félig függ. rövidtárcsa	10
GAL-E, GAL-S függesztett rövidtárcsa	12
BEST kombinátor	13
WN aprítóhenger	14
WN Tandem HD aprítóhenger	15
CAMBRIDGE henger, Front henger	16
Küllős-kapa	17

HATZENBICHLER TALAJJÁPOLÓ GÉPEK

Gyomfésű	18
Küllős-kapa	19
Sorközművelő	20

MULCSOZÓK

MÜTHING szárzúzó	22
------------------------	----

PÓTKOCSIK

ZASLAW pótkocsi	23
-----------------------	----

TRAKTORTARTOZÉKOK, ESZKÖZÖK

STOLL homlokrakodó	24
DEGENHART mellső függesztés	25
KOLASEWSKI munkaeszközök, abroncsok, művelőkerek	26

A MANDAM SUPER univerzális kultivátor alkalmas azon munkákra, amelyet egy hagyományos kombinátorral már nem tudunk elvégezni, illetve ahol nem indokolt a nehéz talajművelő gépek. Közepes, 8-12 cm mélységben képes a talaj teljes munkaszélességében történő átkeverésére. Kiválóan alkalmas a nyári tarlólánhátásra, magágyelőkészítésre, szántás-elmunkálásra, tavaszi gyomirtásra. Lúdtalp kapái négy sorban elhelyezve, nagy átfedésben dolgozva tökéletes gyomirtó és keverő hatást eredményeznek. Kedvezőbb lőerőigénye miatt jóval nagyobb területteljesítményt, ezáltal gazdaságosabb üzemeltetést érhetünk el. Igény szerint lándzsás kapával is kérhető.

Típus	Munkaszélesség (m)	Összecsukás	Kővédelem	Kapák száma	Min. lőerőigény	Súly ca. (kg)	Megjegyzés
SUPER 3,0	3,0	-	rugós	21	90	1040	
SUPER 4,0 H	4,0	Hidraulikus	rugós	26	130	2010	
SUPER 5,0 H	5,0	Hidraulikus	rugós	33	160	2310	
SUPER 6,0 H	6,0	Hidraulikus	rugós	37	190	2600	



Alapvető jellemzők:

- Rendkívül strapabíró 3-gerendelyes vázszerkezet
- Szárnykapák 3 sorban teljes munkaszélességet lefedik
- Szárnyak egy-egy csavarral könnyedén levehetőek
- Munkamélység akár 33 cm
- Csavart szárvédők (kormánylemezek) jó forgató hatást biztosítanak
- 460 mm átmérőjű, csipkézett visszatakaró/keverő tárcsasor
- Vázmagasság 80 cm
- Kapabiztosítás: nyírócsapos vagy spirálrugós (szimpla és dupla)
- Nyírócsapos kivitelnél kapaszár két pozícióba is állítható
- Köckerling kopóalkatrészek több változata is használható
- 3 méter feletti munkaszélességek hidraulikus csukásúak

A kifejezetten erős vázszerkezetnek köszönhetően kiválóan megállják a helyüket bármilyen talajon. Szárnykapák és kormánylemezek jó keverő és forgató munkát végeznek.

Vázmagasságnak köszönhetően nagyon jó a gép áteresztő képessége, nagyobb tömegű szármaradvány esetén is jól alkalmazható.

Nyírócsapos és rugós biztosítású kivitel is elérhető számos opcióval: hidraulikus munkamélység állítás, keményfém betétes kopóalkatrészek, világítás, aprómagvető, és többféle tömörítő hengerrel.





Típus	Munkaszélesség (m)	Összecsukás	Kővédelem	Kapák száma	Tárcsák száma	Min. le-igény	Súly ca. (kg)	Megjegyzés
TOP 2,5 B	2,5	-	ny.csapos	9 (*11)	6/8	110	1200	
TOP 3,0 B	3,0	-	ny.csapos	10 (*13)	8/10	130	1450	
TOP 4,0 BH	4,0	Hidraulikus	ny.csapos	13 (*17)	10/12	170	2400	
TOP 4,8 BH	4,8	Hidraulikus	ny.csapos	16 (*22)	12/16	230	3000	
TOP 2,5 S	2,5	-	rugós	9 (*11)	6/8	130	1700	
TOP 3,0 S	3,0	-	rugós	10 (*13)	8/10	150	2100	
TOP 4,0 SH	4,0	Hidraulikus	rugós	13 (*17)	10/12	200	3300	
TOP 4,8 SH	4,8	Hidraulikus	rugós	16	12	250	3500	

* igény esetén sűrűbb kapaosztással is rendelhetők az adott típusok



Ez az új típus a már jól ismert és bevált TOP grúber továbbfejlesztésének köszönhető. A SPEC és TOP típusok közötti különbség a hajlított kapaszárnban, és kapabiztosító rugó elhelyezkedésében rejlik.

A Mandam SPEC szántóföldi nehézkultivátor a már jól ismert TOP típusjelű gép továbbfejlesztése, amely 2,5m-től egészen 4,8 méteres munkaszélességben érhető el. Hajlított kapaszár, új kapatípusok és vízszintesen elhelyezett dupla spirálrugós biztosítással készül. A teljesen áttervezett kapatartók megfelelő támasztást biztosítanak extrém terhelés (talajellenállás) mellett is, így kifejezetten kötött talajok esetén (is) ajánlott.

Típus	Munkaszélesség (m)	Összecsukás	Kővédelem	Kapák száma	Tárcsák száma	Min. le-igény	Súly ca. (kg)	Megjegyzés
SPEC HD 2,5	2,5	-	rugós	9	6/8	130	1600	
SPEC HD 3,0	3,0	-	rugós	10	8	160	1840	
SPEC HD 4,0 H	4,0	Hidraulikus	rugós	13	10	200	2980	
SPEC HD 4,8 H*	4,8	Hidraulikus	rugós	16	12	250	3920	

* integrált transzportszerkezettel



A Mandam GROT középmező lazító függesztett kivitelű munkagép, kifejezetten erős robosztus vázszerkezettel. Hatékonyan tudunk dolgozni 30-60 cm munkamélységben talajeltömődés nélkül. A lazítókéseken fordítható orrbetét, vágóél és két oldalt emelő szárnyak találhatók, utóbbiak magassága állítható. A kések és kopóalkatrészek anyagminőségüknek köszönhetően hosszú élettartamúak. Tandem tuskés elmunkáló henger jó talajaprítást és keverést végez, homogén talajfelszínt hagyva maga után. A lazító munkamélysége hidraulikusan állítható.

Kapabiztosítás nyírócsapos vagy 'non-stop' hidraulikus is lehet.

Típus	Munkaszélesség (m)	Kővédelem	Kések száma (db)	Kapaoztás (mm)	Min. le-igény	Súly ca. (kg)	Megjegyzés
GROT 2,2/5	2,50	ny.csapos	5	500	170	2250	
GROT 3,0/5	3,0	ny.csapos	5	675	180	2580	
GROT 3,0/7	3,0	ny.csapos	7	450	250	2900	
GROT 2,2/5 NS	2,50	hydr. non-stop	5	500	170	2350	
GROT 3,0/5 NS	3,0	hydr. non-stop	5	675	180	2940	
GROT 3,0/7 NS	3,0	hydr. non-stop	7	450	250	3160	



Mandam rövidtárcsák a gyár egyik legtöbb darabszámban készülő termékei. Függesztett típusai 2,5-6 méteres munkaszélességig elérhetők el. Megkülönböztetünk gumibakos (GAL), laprugós (TAL) és spirálrugós tárcsalap biztosítású típusokat. A hagyományos gumibakos felfüggesztés esetében a váz és a tárcsa szára között elhelyezett 4 gumihenger, a TAL laprugós felfüggesztésnél egy hajlított lapos acélrugó (100x13mm), SAL esetében pedig egy erős spirálrugó végzi a rezgés kiegyenlítést, illetve a jó talajkötést. SAL tárcsák 610-es.

Alapgép gép két sorban elhelyezett tárcsasorból, és egy sor lezáró hengerből áll, de igény szerint számos opcióval felszerelhetők. A lapok mindkét sorban csipkés és gömbsüveg alakúak, menet irányban 20 fokos szögben, függőleges irányban pedig 15 fokban döntöttek. A géphez széles hengerválasztékból választhatjuk ki a talajtípushoz leginkább megfelelőt, valamint választhatunk rugós pálcás simítót a henger elé vagy mögé, hidraulikus munkamélység állítást, aprómagvetőt, stb.

A tárcsalap csapágyai gondozásmentes kétsoros SKF golyós csapágy, melyre egyedülálló módon több év garanciát vállalunk.



GAL



TAL



SAL



-  Forged axle with disc
Scheibe mit Welle (geschmiedet)
-  Hub body
Gehäuse
-  Locking cup
Gewindedeckel
-  O-ring seal
O-ring Dichtung
-  Castle nut & toothed washer
Spezielle Mutter mit Unterlage
-  Custom angle bearing 81 kN+
Spezielles Kugellager 81 kN+
-  Lip seal
Lippendichtung
-  Threadlock
Gewindekleber
-  Cassette seal
Kassettdichtung

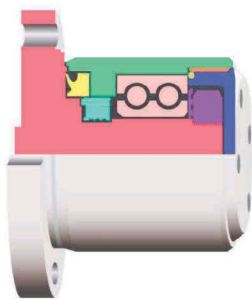

Patent.Mod.Gen VI - 2019+



Típus	Munkaszélesség (m)	Összecsukás	Tárcsák száma	Tárcsa átmérő (mm)	Min. le-igény	Súly ca. (kg)	Megjegyzés
GAL 2,5	2,5	-	20	560	100	1400	
GAL 3,0	3,0	-	24	560	120	1600	
GAL 3,5	3,5	-	28	560	130	1800	
GAL 4,0 H	4,0	Hidraulikus	32	560	140	2700	
GAL 4,5 H	4,5	Hidraulikus	36	560	160	2900	
GAL 5,0 H	5,0	Hidraulikus	40	560	180	3100	
GAL 6,0 H	6,0	Hidraulikus	48	560	200	3400	
TAL 2,5	2,5	-	20	560	100	1350	
TAL 3,0	3,0	-	24	560	120	1500	
TAL 3,5	3,5	-	28	560	130	1800	
TAL 4,0 H	4,0	Hidraulikus	32	560	140	2550	
TAL 4,5 H	4,5	Hidraulikus	36	560	160	2800	
TAL 5,0 H	5,0	Hidraulikus	40	560	180	3000	
TAL 6,0 H	6,0	Hidraulikus	48	560	200	3300	
SAL 3,0	3,0	-	24	560	130	2200	



Az új Mandam félig függesztett rövidtárcsák teljesen új továbbfejlesztett típusok, ahol a járószerkezet a tárcsaszor és a henger között helyezkedik el a megfelelő súlyeloszlás és fordulékonyág érdekében. A GAL-K után 2023-tól elérhető a még modernebb és erősebb GAL-K HD kivitel is, mely számos plusz tulajdonságot rejt magába. Ilyenek többek közt az oldalanként dupla munkahenger, új terelőlemez, lengéscsillapított járószerkezet, erősebb tömörítő henger, stb.

Fontos tényező, hogy minden félig függesztett tárcsához alapfelszereltségként jár a hidraulikus munkamélység állítás, és a hidraulikus szállításrögzítő, valamint hidraulikus vonórúd nyomástárolóval! Ezen kívül széles felszereltség-kínálat mellett mindenki megtalálhatja az optimális személyre szabott kivitel.

Egyéb felszereltségek:

Terelő pálcaszor két hengersizor között, henger utáni rugós pálcás egyengető, K80-as vonófej, légfék, szélesebb kerekek, világítás, 610-es tárcsalap, támasztókerék, valamint többféle szimpla és tandem hengerprofil.

A GAL-K 8-12m-es munkagépek egyedi transzportkocsira épített vontatott rövidtárcsák.





Típus	Munkaszélesség (m)	Biztosítás	Tárcsák száma (db)	Tárca átmérő (mm)	Tárcsasorok távolsága (mm)	Min. le-igény	Súly ca. (kg)	Megjegyzés
GAL-K 4,0 H	4,0	gumibak	32	560	1000	140	4140	
GAL-K 5,0 H	5,0	gumibak	40	560	1000	170	4600	
GAL-K 6,0 H	6,0	gumibak	48	560	1000	200	5100	
GAL-K 8,0 H	8,0	gumibak	64	560	900	240	7500	
GAL-K 10,0 H	10,0	gumibak	80	560	900	300	9420	
GAL-K 12,0 H	12,0	gumibak	96	560	900	380	10100	
TAL-K 4,0 H	4,0	laprugó (100x13)	32	560	1030	140	3980	
TAL-K 5,0 H	5,0	laprugó	40	560	1030	170	4340	
TAL-K 6,0 H	6,0	laprugó	48	560	1030	200	4800	
TAL-K 8,0 H	8,0	laprugó	64	560	930	240	7300	
TAL-K 10,0 H	10,0	laprugó	80	560	930	300	8700	
TAL-K 12,0 H	12,0	laprugó	96	560	930	380	9300	
SAL-K 4,0 H	4,0	spirálrugó	32	610	1190	160	4660	
SAL-K 5,0 H	5,0	spirálrugó	40	610	1190	180	5600	
SAL-K 6,0 H	6,0	spirálrugó	48	610	1190	200	6600	



Speciális függesztett rövidtárcsákat kínál a Mandam gyár. Könnyebb önsúllyal rendelkező traktorok esetén ajánlott a GAL-E típus. A tárcsa hidraulikusan magára tudja emelni a rögtörő hengert, így a gép súlypontja jóval közelebb esik a traktorhoz, ezáltal könnyebb felemelni.

GAL-S típus már ismerős lehet a hazai piacon. 3 méteres munkaszélességű gép egy hidraulikus emelésű vetőgéphordozó szerkezettel rendelkezik, így megfelelő lőerő esetén egy menetben végezhető el a talajelőkészítés és a vetés.

Típus	Munkaszélesség (m)	Összecsukás	Tárcsák száma (db)	Tárcsasorok távolsága (mm)	Tárcsa átmérő (mm)	Min. le-igény	Súly ca. (kg)	Megjegyzés
GAL-E 2,0	2,0	-	20	800	560	80	1430	
GAL-E 2,5	2,5	-	20	900	560	90	1640	
GAL-E 3,0	3,0	-	24	900	560	100	1820	
GAL-S 3,0	3,0	-	24	750	560	140	1800	



A Mandam Best kombinátorok művelőelemei széles körben variálhatók, ezáltal univerzálisan használhatók üzemmérethez, talajtípushoz, a rendelkezésre álló traktorhoz és egyéb körülményekhez igazodva. Öt sorban elhelyezett rugós kapák két kaptípussal szerelhetők, hagyományos és gamma-kapákkal is. Elölre simító is kérhető, amely még a magágykészítést megelőzően, a szántás elmunkálásánál is hasznos lehet. Itt is két típus van, a rugós biztosítású simítólap, és a kötöttebb talajokra használatos különálló tagokból álló rugós simító. A kapamezőben helyezkednek el a munkamélység-állító kerekek. A lezáró henger lehet szimpla, vagy azonos átmérőjű tandem megoldású, és mindkét változat kérhető rugós pálcasorral is.

Típus	Munkaszélesség (m)	Összecsukás	Kapák száma (32x12)	Min. le-igény	Súly (kg)	Megjegyzés
BEST 4,0	4,0	Hidraulikus	50	100	1300-1700	
BEST 6,0	6,0	Hidraulikus	73	140	1450-2000	

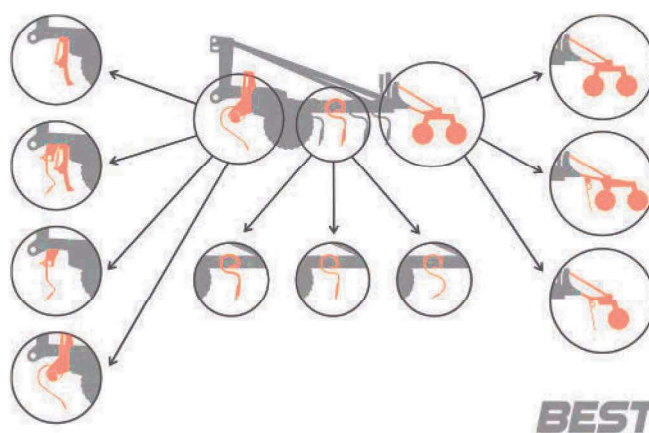

A Mandam WN aprítóhenger alkalmas bármilyen növényi maradvány (napraforgó, kukorica, repce stb.), vagy akár teljes értékű zöldtrágya aprítására. Típustól függően felszerelhető a traktor frontjára, vagy hátsó felfüggesztésére, de akár egyes rövidtárcsák előtagjaként is alkalmazható.

Fronthidraulikán optimális a használata, mert magunk előtt látjuk a munkaterületet, és taposás nélkül apríthatjuk a növényi részeket. Jobb aprítás mellett megóvjuk az abroncsot és a traktor hasán elhelyezkedő szenzorokat. Megkülönböztetünk szimpla és tandem tengelyű változatot, valamint zöldítés aprítására speciális kést kínálunk.

Tengelyek átmérője 380 és 460 mm, hat szegmensből áll, melyeken 8 mm-es keményforrasztott kések vannak felszerelve.

Típus	Munkaszélesség (m)	Összecsukás	Henger átmérője (mm)	Súly (kg)	Megjegyzés
WN 3,0	3,0	-	380	552	
WN 3,5	3,5	-	380	644	
WN 4,0	4,0	-	380	920	
WN 4,0 H	4,0	+	380	940	
WN 5,0 H	5,0	+	380	1085	
WN 6,0 H	6,0	+	380	1140	
WN Tandem 3,0	3,0	-	460	875	
WN Tandem 3,5	3,5	-	460	935	
WN Tandem 4,0	4,0	-	460	1105	
WN Tandem 4,0 H	4,0	+	460	1420	
WN Tandem 5,0 H	5,0	+	460	1605	
WN Tandem 6,0 H	6,0	+	460	1815	



Az új WN Tandem HD a gyár legújabb fejlesztésű aprítóhengere, mely speciális „guillotine” késekkel van szerelve. Rendkívül hatékony, minden növény esetében jól alkalmazható, mert az éles keményfém kések sokkal sűrűbben állnak és némileg fedésben is dolgoznak. A munkaszélességeket a rövidtárcsa méretekhez igazították, mivel kombinálva gépkapcsolatként használva egy menetben apríthatunk és dolgozhatjuk be a növényi maradványokat a talajba. A Mandam WN Tandem HD aprítóhenger tökéletes alternatívái a szárzúzónak, viszont alacsonyabb az üzemeltetési költsége és nagyobb a területteljesítménye. Az innovatív kialakításnak köszönhetően kiváló eszköz tarlókezelésre, vagy a zöldtrágyával felületett területek művelésére egyaránt.

Típus	Munkaszélesség (m)	Összecsukás	Kések száma (db)	Henger átmérője (mm)	Súly (kg)	Megjegyzés
WN Tandem HD 3,0	3,0	-	150	560	1020	
WN Tandem HD 3,5	3,5	-	180	560	1260	
WN Tandem HD 4,0	4,0	-	210	560	1330	
WN Tandem HD 4,0 H	4,0	+	225	560	1520	
WN Tandem HD 5,0 H	5,0	+	255	560	1770	
WN Tandem HD 6,0 H	6,0	+	315	560	1980	





Típus	Munka- szélesség (m)	Összecsukás	Henger átmérője (mm)	Hengertagok száma	Crossboard esetén simítók száma	Min. le-igény	Súly ca. (alap/síntóval)	Megjegyzés
MCB 2,5	2,5	-	525	43	12	80	980/1160	
MCB 3,0	3,0	-	525	51	14	90	1160/1395	
MCB 4,5 H	4,5	+	525	85	18	100	2272/2625	
MCB 6,2 H	6,0	+	525	123	24	140	2970/3235	
MCB 8,0 H	8	+	525	151	34	170	3825/4332	
MCB 12,3 H	12,3	+	525	247	na.	200	7140/ na.	



FRONT HENGER - STAR

Gyűrűk átmérő: 500/550 mm
Gyűrűk átmérője (Tandem): 550 mm
Munkaszélesség: 3,0-0 m

Rugós kapák a henger előtt két sorban helyezkednek el a szimpla vagy tandem elrendezésű Güttler henger előtt.



KÜLLŐS-KAPA - EKO-WIR

Típus	Munkaszélesség (m)	Összecsukás	Küllőátmérő (mm)	Tagok száma (db)	Min. le-igény	Súly ca. (kg)	Megjegyzés
EKO-WIR	6,2	hidraulikus	540	72	90	1300	



- Minden kultúrában használható
- 3 pont felfüggesztés, központi vázszerkezet
- Hidraulikusan összehajtható 4,50-15,00m-es munkaszélességben
- Állítható magasságú támasztókerékek
- Fésűk: 6/380 mm, 7/450 mm, 8/450 mm
- Fésűk olajozott edzésű acélból készülnek, igen tartósak, nagyfokú vibráció hatására sem törnek
- Védett rugótekerccs (nem okoz kárt a növényben)
- Központi fésűállítás mechanikus (10 pontban), vagy hidraulikus
- Mozgó boronamezők lánc-függesztéssel, kitűnő talajkövetés

Előnyök:

- Hatékony munkavégzés, akár 12 km/h sebesség mellett
- Alacsony szállítási magasság a speciális csukásmódnak köszönhetően
- Nincsenek mereven rögzített oldalsó karok, ezért optimális a talajkövetés
- Javítja a talaj vízmegtartó képességét

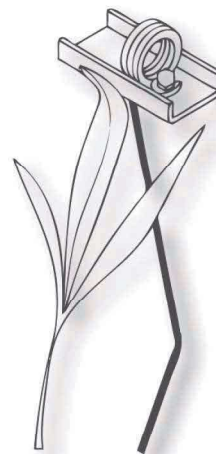
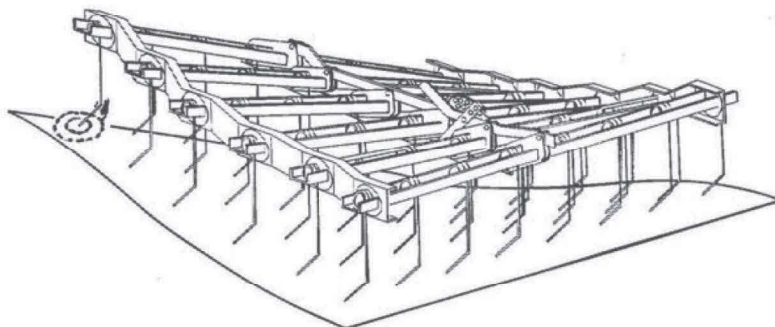

Hatzenbichler küllős kapa jellemzői:

- Mechanikus, sorközi gyomirtás szinte minden kultúrában.
- Alkalmazható akár a növény 60 cm-es magasságáig is. Magas teljesítmény 10 km/h-tól akár 15 km/h-ig.
- Függesztett és vontatott kivitel, Stabil, egyedi profilú vázszerkezet.
- Különösen keményített öntött csillagkerekek, csillagok keményfémhüvellyel, és gondozásmentes csapággal vannak felfüggesztve. Karonként (külön száron) 2db csillag elem.
- 2 db orsós állítható gumi támasztókerék

Küllős-kapa előnyei:

- Az eszköz munkamélységének egyszerű beállíthatósága
- Sor független munkavégzés
- Magas munkateljesítmény
- Csillag-aprító elemek lecserélhetők kapás elemekre
- Egy vagy több sor kihagyására is alkalmas
- Csillag elemek pozitív vagy negatív beállítási lehetőségei
(pozitív: száraz, vagy kötött talajok esetében | negatív állítás: köves, kavicsos talaj esetén)

Rendelési szám	Munkaszélesség (m)	Összecsukás	Tartók száma (db)	Csillagok száma (db)	Min. leigény	Súly ca. (kg)	Megjegyzés
45200	3,3	-	18	36	80	80	
45300	4,7	+	26	52	90	100	
45400	6,4	+	36	72	100	120	
45600*	10,60	+	60	120	140	6400	
45700*	12,20	+	68	136	160	7000	

*vontatott kivitel



Hagyományos és speciális kialakítású sorközművelők:

Kukorica, Napraforgó, Cukorrépa, Tök, Eper, Burgonya, és számos kertészeti és speciális kultúrához egyaránt a megfelelő sorközapolót kínáljuk.

- Adott kultúrához illeszkedő és állítható sortávolság
- Mechanikus gyomirtás a terménysorok között
- Stabil munkaeszköz felfüggesztés, parallel rugózás, jó talajkövetés
- A gyomirtás a vetésforgók között is lehetséges
- Többféle kapa és csillag munkaelemek
- Mechanikus és pneumatikus műtrágya-kijuttató (soronként 2 kimenet)

Kamera rendszer – autó-kormányzás:

- A központi irányító egység a művelőelemeket teljesen automatikusan szabályozza
- Magasabb munkavégzési sebesség, ezáltal magasabb területi teljesítmény

Akár front-függesztett kivitelben:

- Elöl függesztett gépek pontos és még könnyebb munkavégzés érdekében

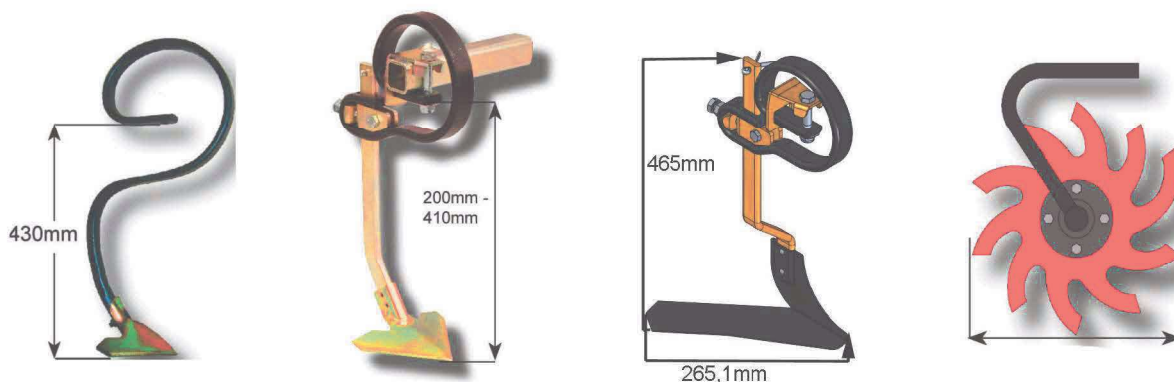

Szinte minden Hatzenbichler sorközművelőre felszerelhető a kamerás automata sorvezető rendszer.

A Hatzenbichler kormányzássegítő kamera csak a Hatzenbichler sorközművelő kultivátorokhoz kapható és illeszthető hozzá. A sorközművelő kultivátor automatikusan kormányozottá válik, tökéletes sorkövetés, nagyobb munkasebesség, ezáltal nagyobb terület-teljesítmény. Kapaelemek jobban megközelítik a kultúr-növényt, így tisztább munkát végezhetünk.



APV UNIVERZÁLIS SZÓRÓK

Az APV pneumatikus vetőgépek és műtrágyakijuttatók alkalmasak bármely MANDAM vagy HATZENBICHLER munkagépre, de igény szerint más gépre is vállaljuk a felszerelését.

A különböző méretű (tartályú és teljesítményű) univerzális kijuttatók közül kis-, közép-, és nagygazdaságok is ki tudják választani a számukra optimális kivitelét. Mérettől függően lehetnek elektromos és hidraulikus hajtásúak, kimenetek száma igazodva az adott munkaszélességhez.



Minden nemű szárzúzáshoz válassza a prémium német gyártmányú Müthing szárzúzókat. Mezőgazdasági és kommunális munkákhoz, széles típusválaszték (hátsó és front függesztés, oldalkitolás, részűápolás, hidraulikus karos kitolással, stb.) és munkaszélesség 80-860 cm-ig. Egyedülálló szabadalmaztatott kialakítások és alkatrészek.

Bővebb információkért és személyre szabott ajánlatért keressen minket.



A Zaslav gépgyár több mint 60 éves gyártási tapasztalattal kínál ügyfeleinknek mezőgazdasági, erdészeti, építőipari és hagyományos közúti pótkocsikat. Széles típusválaszték jellemző a mezőgazdasági pótkocsikra, melyek esetében forgószámolyos és tandem kivitelű, valamint mg.-i félcső pótkocsikat kínálunk. Zaslav pótkocsik legfőbb ismérve a kifejezetten erős alváz, és nagy teherbírású ADR hidak. Pótkocsik minden eleme minőségi komponensekből épül fel.

Forgószámolyos 3 oldalra billentő pótkocsik (6-15,5 tonna teherbírással)



Tandem tengelyű 3 oldalra billentő pótkocsik (10-15 tonna teherbírással)



Tandem félcső pótkocsi



Bálaszállítók 14-20 tonna teherbírással



A német Stoll tovább fejlesztette a hosszú évek óta nagyon sikeres Stoll Profiline FZ sorozatát. 2009-ben mutatták be először az akkor formabontó, rendkívül innovatív FZ rakodó családot, mely rövidesen nagy sikert aratott az egész világon, és vált Németország vezető homlokrakodójává. A STOLL Profiline FZ Új Generáció az eredeti alapjaira épülő, de sok részletében megújult homlokrakodó, mely emelési magasságát tekintve és teherbírás paramétereiben javult, valamint gyorsabb és stabilabb is lett. Megtartotta a már jól ismert egyedülálló tulajdonságait, mint a rejtett párhuzamvezetést, az egységes és könnyen kezelhető Drive-In rendszert, a dugattyús lengéscsillapítást, és sok más praktikus egységet. Több tucat emelőgém típus (méret és teljesítmény) közül, valamint azon belül elérhető számos opcionális felszereltség segítségével minden gazdag számára megtalálható az optimális, személyre szabott gépkapcsolat.

A STOLL sok keresett traktormárka gyári homlokrakodója: CASE IH, DEUTZ-FAHR, SAME, NEW HOLLAND, LAMBORGHINI, STEYR, Arbos, Branson, Dong-Feng, Tym. Emellett természetesen minden traktormárkára tökéletesen illeszkedő adaptációt és mint 60 féle gyári munkaeszközt kínálunk több mint 6000 szakszerűen megtervezett és legyártott konzoltípussal.



Degenhart német gyártmányú fronthidraulikák és mellső kardánhajtások elérhetők számos traktormárkára. Robosztus, hegesztett vázszerkezet, speciális finomszemcsés ötvözetből készült emelőegység. Legszigorúbb német szabványnak megfelelő tisztítás és fényezés. Tökéletesen illeszkedő szerkezet az adott traktor-típushoz, kompatibilis minden szabványos homlokrakodóval.

Alkalmazott márkák: John Deere, New Holland, Case IH, Steyr, Deutz-Fahr, Massey Ferguson, Claas, Kubota, Zetor, McCormick, Valtra, Fendt.



Az észak-lengyel gyár munkaeszközök gyártására specializálódott. Széles körben, szinte minden rakodótípushoz, bármely önjáró rakodógéphez kicsitől egészen a bányagépekig egyaránt. Bálamozgatás, trágyakezelés, depózott anyagok, raklapos áruk, hóeltakarítás, szalastakarmány kezelés, takarmánykiosztással, erdészeti, kommunális és építőipari munkaeszközök széles választékát kínálják.

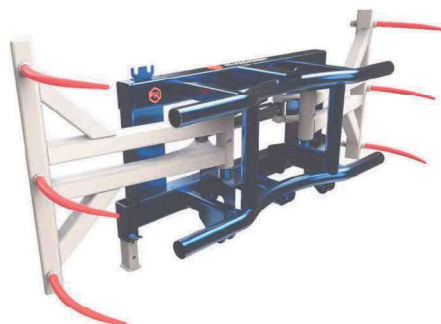



FELNIK, ABRONCSOK, MŰVELŐKEREKEK MINDEN TRAKTORTÍPUSHOZ



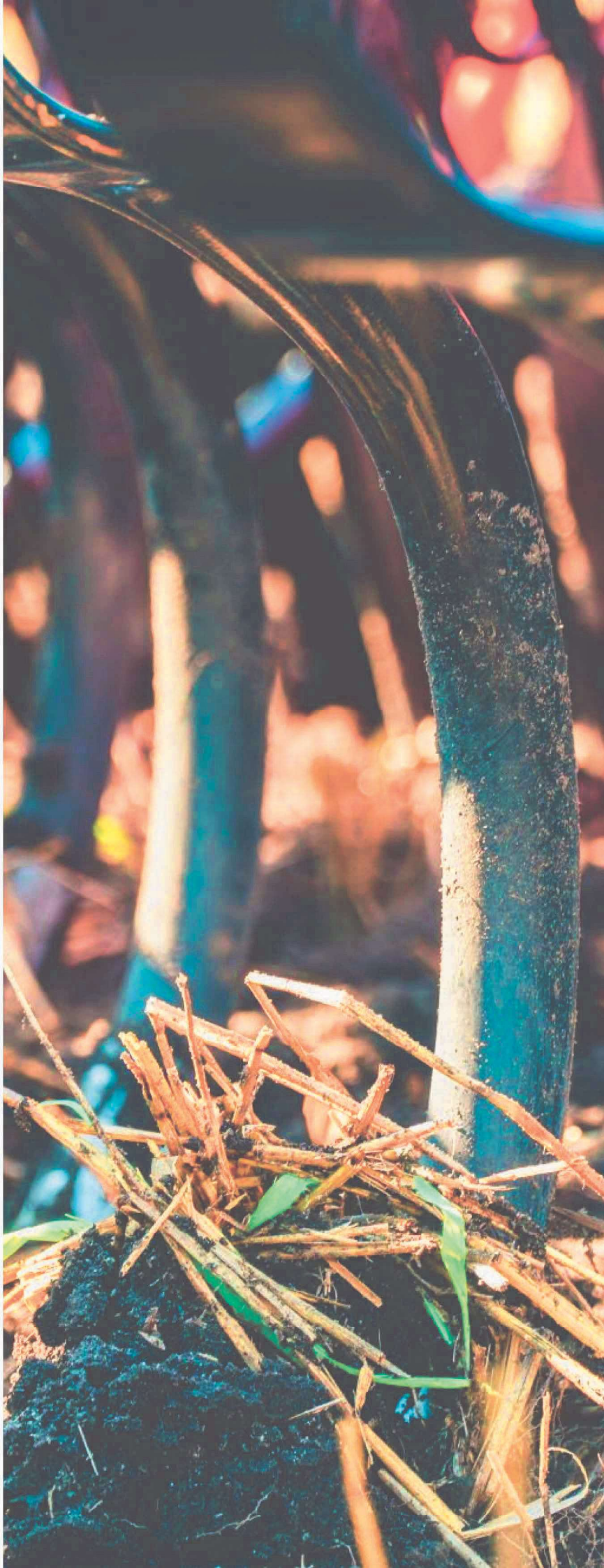



 Sato-Gép Ker. és Szolgáltató Kft.
H-9633 Simaság, Szabadság u. 29.

 +36 20/537 3313
+36 20/511 4208

 info@satogep.hu

www.satogep.hu