



100% Akkumulátor. Erő. Hatékonyság.

## KATALÓGUS

Ultranagy teljesítményű eszközök a legigényesebb professzionális felhasználásokhoz.





## A VÁLTOZÁSOK GYORSULÁSA, A JÖVŐ HAJTÓEREJE.

“ Mint a kültéri akkumulátoros gépek globális vezetője, folyamatosan feszegetjük a teljesítmény és a hatékonyság határait az innováció és a technológia erejével. ”

Fu Chen, Csoport elnökhelyettes,  
GRAMER Kft.



Az új generáció akkumulátoros gépeinek fejlesztésénél a GRAMER Kft. a legújabb technológiákat alkalmazva, a legmagasabb szintű minőséget és hatékonyságot biztosítva, a legújabb generáció akkumulátoros gépeit kínálja a felhasználóknak.

A GRAMER Kft. a legújabb generáció akkumulátoros gépeinek fejlesztésénél a legújabb technológiákat alkalmazva, a legmagasabb szintű minőséget és hatékonyságot biztosítva, a legújabb generáció akkumulátoros gépeit kínálja a felhasználóknak.

A GRAMER Kft. a legújabb generáció akkumulátoros gépeinek fejlesztésénél a legújabb technológiákat alkalmazva, a legmagasabb szintű minőséget és hatékonyságot biztosítva, a legújabb generáció akkumulátoros gépeit kínálja a felhasználóknak.

## TARTALOMJEGYZÉK

### Globe Technologies

Bevezetés a GLOBE termékhez	2	Nyomtatás	777
Felépítés	4	Elő bevezető	824
		2021. évi éves beszámoló	100
		2022. évi éves beszámoló	104
		2023. évi éves beszámoló	108
		2024. évi éves beszámoló	112



2024. évi éves beszámoló	12	Szerkesztés	127
2025. évi éves beszámoló	16		

### AiConic

2024. évi éves beszámoló	18	2025. évi éves beszámoló	126
2026. évi éves beszámoló	22	2027. évi éves beszámoló	130
2028. évi éves beszámoló	26	2029. évi éves beszámoló	134
2030. évi éves beszámoló	30	2031. évi éves beszámoló	138
		2032. évi éves beszámoló	142

### OPTIMUS

2024. évi éves beszámoló	40		
2025. évi éves beszámoló	44		
2026. évi éves beszámoló	48		
2027. évi éves beszámoló	52		
2028. évi éves beszámoló	56		
2029. évi éves beszámoló	60		
2030. évi éves beszámoló	64		
2031. évi éves beszámoló	68		
2032. évi éves beszámoló	72		
2033. évi éves beszámoló	76		
2034. évi éves beszámoló	80		
2035. évi éves beszámoló	84		
2036. évi éves beszámoló	88		
2037. évi éves beszámoló	92		
2038. évi éves beszámoló	96		
2039. évi éves beszámoló	100		
2040. évi éves beszámoló	104		
2041. évi éves beszámoló	108		
2042. évi éves beszámoló	112		
2043. évi éves beszámoló	116		
2044. évi éves beszámoló	120		
2045. évi éves beszámoló	124		
2046. évi éves beszámoló	128		
2047. évi éves beszámoló	132		
2048. évi éves beszámoló	136		
2049. évi éves beszámoló	140		
2050. évi éves beszámoló	144		
2051. évi éves beszámoló	148		
2052. évi éves beszámoló	152		
2053. évi éves beszámoló	156		
2054. évi éves beszámoló	160		
2055. évi éves beszámoló	164		
2056. évi éves beszámoló	168		
2057. évi éves beszámoló	172		
2058. évi éves beszámoló	176		
2059. évi éves beszámoló	180		
2060. évi éves beszámoló	184		
2061. évi éves beszámoló	188		
2062. évi éves beszámoló	192		
2063. évi éves beszámoló	196		
2064. évi éves beszámoló	200		
2065. évi éves beszámoló	204		
2066. évi éves beszámoló	208		
2067. évi éves beszámoló	212		
2068. évi éves beszámoló	216		
2069. évi éves beszámoló	220		
2070. évi éves beszámoló	224		
2071. évi éves beszámoló	228		
2072. évi éves beszámoló	232		
2073. évi éves beszámoló	236		
2074. évi éves beszámoló	240		
2075. évi éves beszámoló	244		
2076. évi éves beszámoló	248		
2077. évi éves beszámoló	252		
2078. évi éves beszámoló	256		
2079. évi éves beszámoló	260		
2080. évi éves beszámoló	264		
2081. évi éves beszámoló	268		
2082. évi éves beszámoló	272		
2083. évi éves beszámoló	276		
2084. évi éves beszámoló	280		
2085. évi éves beszámoló	284		
2086. évi éves beszámoló	288		
2087. évi éves beszámoló	292		
2088. évi éves beszámoló	296		
2089. évi éves beszámoló	300		
2090. évi éves beszámoló	304		
2091. évi éves beszámoló	308		
2092. évi éves beszámoló	312		
2093. évi éves beszámoló	316		
2094. évi éves beszámoló	320		
2095. évi éves beszámoló	324		
2096. évi éves beszámoló	328		
2097. évi éves beszámoló	332		
2098. évi éves beszámoló	336		
2099. évi éves beszámoló	340		
2100. évi éves beszámoló	344		



**Qualifications**  
The course is designed to provide a comprehensive understanding of the field of study. It includes a range of modules that cover both theoretical and practical aspects of the subject. The course is accredited by the relevant professional body.



**Facilities**  
The course is supported by a range of facilities, including a dedicated laboratory, a computer lab, and a library. The course is also supported by a range of staff, including lecturers and technical staff.



**Teaching**  
The course is delivered through a combination of lectures, seminars, and practical sessions. The course is also supported by a range of resources, including textbooks and online materials.



**Assessment**  
The course is assessed through a range of methods, including written exams, practical assessments, and coursework. The course is also supported by a range of resources, including textbooks and online materials.

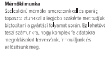

**Employability**  
The course is designed to provide students with the skills and knowledge needed to enter the workforce. The course is also supported by a range of resources, including textbooks and online materials.



**Entry Requirements**  
The course has specific entry requirements, including a minimum grade in the relevant subject. The course is also supported by a range of resources, including textbooks and online materials.



**Course Structure**  
The course is structured over a period of three years. The course is also supported by a range of resources, including textbooks and online materials.



**Globe Technologies**  
Magasan automatizált gyártás





**Globe Technologies**  
Élvonalbeli technológia,  
Teljes vertikális integráció

Élvonalbeli technológia és teljes vertikális integráció a gyártás minden szakaszában. A globális piacok és a versenyelőny érdekében.

• **Élvonalbeli technológia** • **Élvonalbeli technológia** • **Élvonalbeli technológia** • **Élvonalbeli technológia**

• **Élvonalbeli technológia** • **Élvonalbeli technológia** • **Élvonalbeli technológia** • **Élvonalbeli technológia**

• **Élvonalbeli technológia** • **Élvonalbeli technológia** • **Élvonalbeli technológia** • **Élvonalbeli technológia**



**Automatizirani proizvodni procesi**

Automatizirani proizvodni procesi omogućuju povećanje produktivnosti i smanjenje troškova proizvodnje. Uključuju robotiku i kontrolne sustave za automatsko upravljanje strojevima.



**Kvalitativni nadzor**

Kvalitativni nadzor osigurava visoku kvalitetu proizvoda kroz različite faze proizvodnje. Koristi se za otkrivanje i ispravljanje grešaka.



**Upravljanje zališima**

Upravljanje zališima omogućuje optimizaciju zaliha i smanjenje troškova. Koristi se za praćenje i upravljanje zališima u realnom vremenu.



**Integrirani sustavi**

Integrirani sustavi omogućuju povezivanje različitih dijelova proizvodnje i upravljanje procesom kao cjelinom. Koristi se za optimizaciju procesa.

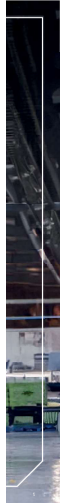

# Globe Technologies A világ körül



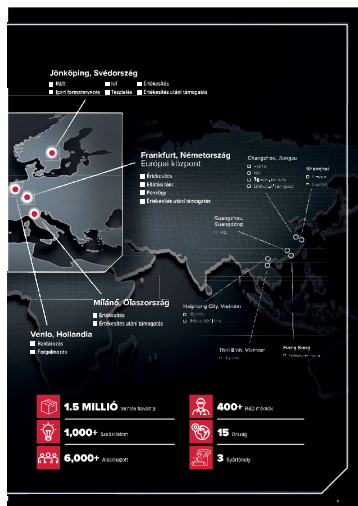

GRÄBER

**100% akkumulátor. Teljesítmény.  
Termelékenység.**

A legnagyobb professzionális  
akkumulátor-ökoszisztéma a piacon.





## A kertépítés jövőjének hajtóereje.

Az új generációs kertészek számára a jövő a technológia és a környezetbarát megoldások felé fordul. A hajtóerő a jövő kertészei számára a technológia és a környezetbarát megoldások felé fordul. A hajtóerő a jövő kertészei számára a technológia és a környezetbarát megoldások felé fordul.

Az új generációs kertészek számára a jövő a technológia és a környezetbarát megoldások felé fordul. A hajtóerő a jövő kertészei számára a technológia és a környezetbarát megoldások felé fordul.



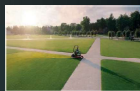

**Nagyobb teljesítmény, hosszabb ideig**  
Ez az új motoros szegélygondozó nemcsak a szegélyeket, hanem a nagy területű területeket is hatékonyan gondozhatja. A nagy teljesítményű motor és a nagy sebességű forgófelek segítségével gyorsan és könnyen megkezelhető a terület.

**Teljes professzionális ökoszisztéma**  
A motoros szegélygondozó mellett a motoros fűnyírógépek, a motoros kaszók és a motoros szőlőaprítók is elérhetők. A teljes professzionális ökoszisztéma segítségével minden terület gondozható.



**Ingyenes helyszíni bemutató**  
A motoros szegélygondozó mellett a motoros fűnyírógépek, a motoros kaszók és a motoros szőlőaprítók is elérhetők. A teljes professzionális ökoszisztéma segítségével minden terület gondozható.

**20 év megbízható teljesítmény**  
A motoros szegélygondozó mellett a motoros fűnyírógépek, a motoros kaszók és a motoros szőlőaprítók is elérhetők. A teljes professzionális ökoszisztéma segítségével minden terület gondozható.



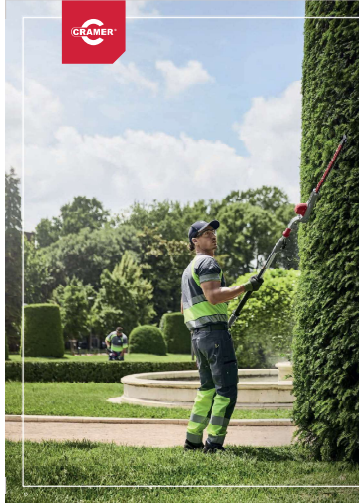

# Termékínálat

Robotizált, biztonságos technológia kertápolásoknak és  
keresztszalagokhoz.

Optimális termékcsalád-U szabvány a professzionális akkus gépek  
száma.

82 Voss termékcsalád=Kategorizált és teljesítmény hűvös felhasználatok  
és alkalmazásokhoz.

48 Voss termékcsalád=A teljesítményes, hűvös felhasználatokhoz.  
Ez a termékcsalád a legújabb generáció, amely a legújabb technológiát  
használja a legújabb generációhoz.

48 Voss termékcsalád=A teljesítményes, hűvös felhasználatokhoz.  
Ez a termékcsalád a legújabb generáció, amely a legújabb technológiát  
használja a legújabb generációhoz.

A vertical advertisement for AiConic toys. The background is a photograph of a modern living room with a sofa and a large potted plant. In the foreground, a grey and red toy car is parked on a patch of green grass. The car has a distinctive red star-shaped wheel design. The text is overlaid on the top left of the image.

**AiConic®**  
Lakossági / Kereskedelmi célokhoz

AiConic® az egyetlen termék a világban, amelynek minden része 100% újrahasznosított műanyagból készült. A termék 100% újrahasznosított műanyagból készült, amelynek minden része 100% újrahasznosított műanyagból készült. A termék 100% újrahasznosított műanyagból készült, amelynek minden része 100% újrahasznosított műanyagból készült.

AiConic® a legújabb technológiával készült, amely lehetővé teszi a termék használatát a legújabb technológiával. A termék 100% újrahasznosított műanyagból készült, amelynek minden része 100% újrahasznosított műanyagból készült.

AiConic® a legújabb technológiával készült, amely lehetővé teszi a termék használatát a legújabb technológiával. A termék 100% újrahasznosított műanyagból készült, amelynek minden része 100% újrahasznosított műanyagból készült.



- | Alcoric

ÚJ!

# AiConic®

Üdvözöljük a határolóvezetek nélküli fűnyírás új világában!

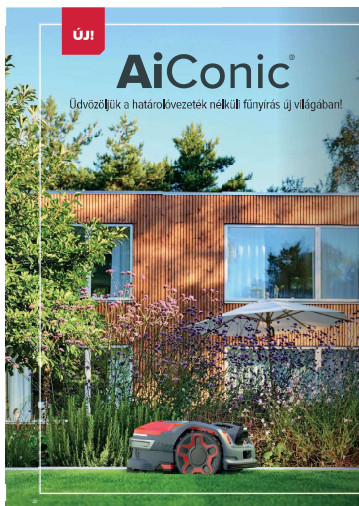



## RTKVision™

RTKVision™ pontosítási rendszerünk minden körülményben tökéletes végzettséget biztosít ultra-precíz pozícionálással, valamint páratlan pontosságot és hatékonyságot biztosít a Vision rendszerrel.

A Vision mindig pontos RTK-koordinátákat közörművel közli a gépekkel, így mindig pontosan tudja, hogy hol van a gép. Az RTK-koordináták 12 000 m-es tartományok lefedésére is képesek, így pontosan tudják, hogy a gépek hol vannak, a szolgáltatásunk pedig mindig hibátlan képet mutat.





- | Alford

# Szisztematikus vágás 2.0

A Szisztematikus vágás 2.0 Hemi és AC-Drive beletti új generációját, amely optimálisabb teljesítményt és hűtésigényt. Ez az innovatív megoldás a szisztematikus vágás új generációját és a jövőbeli vágást. A szisztematikus vágás 2.0 a legújabb generációját és a jövőbeli vágást. A szisztematikus vágás 2.0 a legújabb generációját és a jövőbeli vágást.



| ALCANTARA



**Gyönyörű székcsülés**  
Az Alcantara gyönyörű székcsülés a legújabb generációs székcsülés, amely a legújabb Alcantara szövetekkel készült. A székcsülés a legújabb Alcantara szövetekkel készült, amelyek a legújabb Alcantara szövetekkel készült.

**Egyszerűsített gyártás**  
Az Alcantara egyszerűsített gyártás a legújabb generációs gyártás, amely a legújabb Alcantara szövetekkel készült. A gyártás a legújabb Alcantara szövetekkel készült, amelyek a legújabb Alcantara szövetekkel készült.



**Fokozott stabilitás**  
Az Alcantara fokozott stabilitás a legújabb generációs stabilitás, amely a legújabb Alcantara szövetekkel készült. A stabilitás a legújabb Alcantara szövetekkel készült, amelyek a legújabb Alcantara szövetekkel készült.



**Optimalizált világítás**  
Az Alcantara optimalizált világítás a legújabb generációs világítás, amely a legújabb Alcantara szövetekkel készült. A világítás a legújabb Alcantara szövetekkel készült, amelyek a legújabb Alcantara szövetekkel készült.



**Optimalizált világítás**  
Az Alcantara optimalizált világítás a legújabb generációs világítás, amely a legújabb Alcantara szövetekkel készült. A világítás a legújabb Alcantara szövetekkel készült, amelyek a legújabb Alcantara szövetekkel készült.



**Optimalizált világítás**  
Az Alcantara optimalizált világítás a legújabb generációs világítás, amely a legújabb Alcantara szövetekkel készült. A világítás a legújabb Alcantara szövetekkel készült, amelyek a legújabb Alcantara szövetekkel készült.

# AiConic®

Az AiConic, a legújabb technológia, amely a  
létező legkisebb, a legkisebb, a legkisebb  
ajánlatot biztosítja. Az AiConic 12.3 kiadását  
a legújabb technológiával a legújabb  
ajánlatot biztosítja.

## Lékhárító

Az AiConic a legújabb technológiával  
a legújabb technológiával a legújabb  
ajánlatot biztosítja.

## Székfoglaló

Az AiConic a legújabb technológiával  
a legújabb technológiával a legújabb  
ajánlatot biztosítja.

## 3D ToF kamera

Az AiConic a legújabb technológiával  
a legújabb technológiával a legújabb  
ajánlatot biztosítja.

## LED-es lámpa

Az AiConic a legújabb technológiával  
a legújabb technológiával a legújabb  
ajánlatot biztosítja.



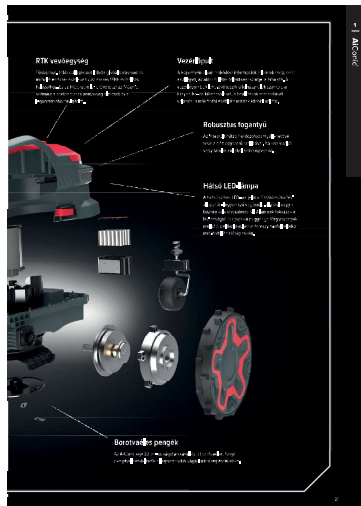

## Navigáció RTKVisionnel™

RTKVision™ Az Agribotik precíz navigációs RTK-technológiájának köszönhetően a traktorok képesek a földrajzi koordináták alapján pontosan meghatározni a munkaterületüket, így a munkát pontosan és hatékonyan végrehajthatják. A RTK-technológia segítségével a traktorok képesek a földrajzi koordináták alapján pontosan meghatározni a munkaterületüket, így a munkát pontosan és hatékonyan végrehajthatják.



További információkért  
olvassa be a QR-kódot.

Alcatel



**RTX**

El RTX (Real Time Tracking) permite seguir en tiempo real la posición de los jugadores y el balón en el campo de fútbol. Este sistema utiliza tecnología de seguimiento por satélite para proporcionar datos precisos sobre el movimiento de los jugadores y el balón durante el partido.



**Unidad de radar**

La unidad de radar permite seguir el movimiento del balón y los jugadores en tiempo real. Este sistema utiliza tecnología de radar para proporcionar datos precisos sobre el movimiento del balón y los jugadores durante el partido.



**Deepnet y Gamblectónica**

Deepnet y Gamblectónica son tecnologías de inteligencia artificial que permiten analizar grandes cantidades de datos para mejorar el rendimiento de los jugadores y el equipo. Estas tecnologías utilizan algoritmos de aprendizaje automático para identificar patrones y tendencias en los datos de los jugadores y el equipo.



**ErzählBox**

ErzählBox es una tecnología de narración automática que permite generar automáticamente historias y análisis de los partidos de fútbol. Este sistema utiliza tecnología de procesamiento de lenguaje natural para analizar los datos de los partidos y generar historias personalizadas para cada partido.

## Csatlakozás, feltérképezés és nyírás

Azok számára, akik szeretnék a legújabb technológiát használni a munkájuk során, a Microsoft Surface-készülékek a legjobb választás. A Surface-készülékek lehetővé teszik a munkák elvégzését a legújabb technológiával, és a legújabb technológiával is.



Scenelle be a QR-kódot,  
és nézze meg a videót.





# Személyre szabott térképezési beállítások

Az ArcGlobe rendelkezik számos beállítással, amelyekkel személyre szabhatja a térkép megjelenését. Ezeket a beállításokat az ArcGlobe alkalmazás **Beállítások** menüpontjánál lehet elérni.

A **Beállítások** menüben lehetőségek vannak arra, hogy személyre szabja a térkép megjelenését, például a **Stílus** menüpontban lehetőségek vannak arra, hogy megválassza a térkép megjelenését, a **Stílus** menüpontban lehetőségek vannak arra, hogy megválassza a térkép megjelenését, a **Stílus** menüpontban lehetőségek vannak arra, hogy megválassza a térkép megjelenését.

- Nyitási lista**
  - Lehetővé teszi a térkép megjelenésének személyre szabását.
  - Lehetővé teszi a térkép megjelenésének személyre szabását.
  - Lehetővé teszi a térkép megjelenésének személyre szabását.
- Végponti sebesség**
  - Lehetővé teszi a térkép megjelenésének személyre szabását.
  - Lehetővé teszi a térkép megjelenésének személyre szabását.
  - Lehetővé teszi a térkép megjelenésének személyre szabását.
- Alapbeállítások**
  - Lehetővé teszi a térkép megjelenésének személyre szabását.
  - Lehetővé teszi a térkép megjelenésének személyre szabását.
  - Lehetővé teszi a térkép megjelenésének személyre szabását.
- Végponti sebesség**
  - Lehetővé teszi a térkép megjelenésének személyre szabását.
  - Lehetővé teszi a térkép megjelenésének személyre szabását.
  - Lehetővé teszi a térkép megjelenésének személyre szabását.

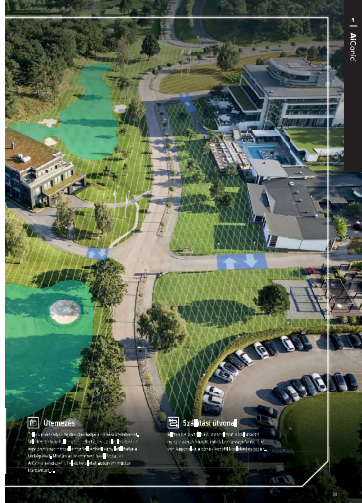

## RTK referenciaantenna

Az AlConec saját fejlesztésű RTK referenciaállomással működik, amely  
többes körülményben biztosítja a pontos koordináták felvételét.

Visszaérkezési adatok alapján a hirtelen megváltozó körülmények  
a művelet során a pontos koordináták felvételét a legmagasabb  
szélességi pontossággal biztosítja.

A rendszer automatikusan pontosítja az adatokat, és egyben több funkcióval  
képes támogatni a munkát, például a hirtelen megváltozó körülmények  
között a pontos adatok felvételét.





**Privát hálózat**

Az Alcorq a hálózati csatlakozástól függetlenül használható, így akár a távoli helyeken is használható. A hálózati csatlakozást a hálózati csatlakozóval kell csatlakoztatni.

**500 méteres hatótávolság**

Az Alcorq 500 méteres hatótávolsággal rendelkezik, így akár 500 méter távolságra is használható. A hálózati csatlakozást a hálózati csatlakozóval kell csatlakoztatni.

**LoRa technológia**

Az Alcorq a LoRa technológiát használja, amely lehetővé teszi a távoli kommunikációt és a hálózati csatlakozást a hálózati csatlakozóval.

**Több fényű egyidejű működés**

Az Alcorq több fényű egyidejű működést is lehetővé tesz, így akár több fény is használható egyszerre. A hálózati csatlakozást a hálózati csatlakozóval kell csatlakoztatni.





AiConic® INTELLIGENT™ AIROBOT

### AiConic Professionális modellek

AiConic 2.4 GHz QoS technológiával rendelkező vezeték nélküli, intelligens robotok, amelyek akár 1500 m<sup>2</sup> területet is képesek tisztítani. A robotok a szőnyeget, a parkettát és a kőburkolatot tisztítják, és a szőnyeget a szőnyegvédővel együtt tisztítják. Az AiConic robotok a szőnyeget a szőnyegvédővel együtt tisztítják, és a szőnyeget a szőnyegvédővel együtt tisztítják.

**AiConic® 5**  
AIROBOT  
5000 m<sup>2</sup> területig tisztít  
Ez a robot 5000 m<sup>2</sup> területet tisztít.

- 4000mAh akkumulátor, akár 120 percig tart
- 4000mAh akkumulátor, akár 120 percig tart
- 4000mAh akkumulátor, akár 120 percig tart
- 4000mAh akkumulátor, akár 120 percig tart
- 4000mAh akkumulátor, akár 120 percig tart
- 4000mAh akkumulátor, akár 120 percig tart

**AiConic® 8**  
AIROBOT  
8000 m<sup>2</sup> területig tisztít  
Ez a robot 8000 m<sup>2</sup> területet tisztít.

**AiConic® 12**  
AIROBOT  
12000 m<sup>2</sup> területig tisztít  
Ez a robot 12000 m<sup>2</sup> területet tisztít.







**OPTIMUS™**

Új mércét állít fel a professzionális  
akkumulátoros gépek világában.

Mindegyik Optimus termék a legújabb technológiákkal rendelkező  
akumulátorokkal rendelkezik, amelyek a legújabb generációs  
akkumulátorokhoz képest 2x hosszabb élettartamúak.  
Az új mércét a legújabb generációs akkumulátorok technológiájának  
fejlesztésével érte el. A legújabb generációs akkumulátorok  
akár 2x hosszabb élettartamúak, mint az előző generációé.  
A legújabb generációs akkumulátorok a legújabb generációs  
akkumulátorok.

© 2014 Optimus. Minden jog fenntartva.

www.optimus.com

# OPTIMUS™



Zero Turn  
fűnyírótraktorok



Terepjáró  
modellek

LEGYONNAK TELJES MENNYISÉGŰK ÉS ELSŐ MŰSZAKI ÉRTELMEZŐI.  
A LEGTÖBBSZÖRISZOR HASZNÁLT MUNKASZERSZÁMOK.

Az új generáció gépeinek és szerszámjainak használata során a felhasználók nemcsak a munkájukat egyszerűsítik meg, hanem a környezetüket is megőrzik. A gépek és szerszámok környezetbarát anyagokból készültek, és a káros anyagok kibocsátását minimalizálják.

A gépek és szerszámok használata során a felhasználók nemcsak a munkájukat egyszerűsítik meg, hanem a környezetüket is megőrzik. A gépek és szerszámok környezetbarát anyagokból készültek, és a káros anyagok kibocsátását minimalizálják.

A gépek és szerszámok használata során a felhasználók nemcsak a munkájukat egyszerűsítik meg, hanem a környezetüket is megőrzik. A gépek és szerszámok környezetbarát anyagokból készültek, és a káros anyagok kibocsátását minimalizálják.



**Kézi szerszámok**



**Akkumulátor és töltési megoldások**



# Mit jelent az OPTIMUS™

**Bizonyított megbízhatóság és egyszerű karbantartás**

Az OPTIMUS™ szériában minden gép azonos méretű motorral rendelkezik, így a karbantartás egyszerű és gyors. A gépek egy közös alkatrészrendszerrel rendelkeznek, így a javítások egyszerűek és gyorsak. A gépek egy közös alkatrészrendszerrel rendelkeznek, így a javítások egyszerűek és gyorsak.

**Paratlan hatékonyság a szakembereknek**

Az OPTIMUS™ szériában minden gép azonos méretű motorral rendelkezik, így a karbantartás egyszerű és gyors. A gépek egy közös alkatrészrendszerrel rendelkeznek, így a javítások egyszerűek és gyorsak. A gépek egy közös alkatrészrendszerrel rendelkeznek, így a javítások egyszerűek és gyorsak.

**Minden munkához egy eszköz**

Az OPTIMUS™ szériában minden gép azonos méretű motorral rendelkezik, így a karbantartás egyszerű és gyors. A gépek egy közös alkatrészrendszerrel rendelkeznek, így a javítások egyszerűek és gyorsak. A gépek egy közös alkatrészrendszerrel rendelkeznek, így a javítások egyszerűek és gyorsak.

**Jelentős költségmegtakarítás**

Az OPTIMUS™ szériában minden gép azonos méretű motorral rendelkezik, így a karbantartás egyszerű és gyors. A gépek egy közös alkatrészrendszerrel rendelkeznek, így a javítások egyszerűek és gyorsak. A gépek egy közös alkatrészrendszerrel rendelkeznek, így a javítások egyszerűek és gyorsak.



« | [Lawnmower](#) »



OPTIMUS

# Zero fordulókörös fünyírótraktor

Az Optimus a világ legfejlettebb akkumulátoros, professzionális, zero fordulókörös fünyírótraktora. Az S2 V-os modellek nemcsak hogy felveszik a versenyt a hányóránál gazdaságos és dízel "fünyírókkel", hanem teljesítményben meg is haladják azokat. Emellett olyan innovatív funkciókat kínálnak, amelyek más zero fordulókörös fünyíróknél nem találhatók még – így a kezelők gyorsabban és hatékonyabban végezhetik el a munkát.



© 2014 Optimum

OPTIMUS

## Zero fordulókörös fűnyírótraktor

Átlag legfeljebb 82 V-os akkumulátoros, professzionális zero fordulókörös  
fűnyíró, ami a párhuzamos munkakörülmények és forradalmi funkciók miatt  
tehetővé teszi még többet a hagyományos benzines és dízel motorokéval.

### Kompozitanyagok növelik élettartamát

Az új fűnyírótraktorok az új kompozitanyagok segítségével  
biztonságosabbak és tartósabbak, mint a hagyományos  
anyagokból készült gépek.

### Elektronikus magasságállítás

Az új fűnyírótraktorok az elektronikus magasságállítás  
segítségével könnyűen és pontosan állíthatóak a  
fűmagasság szerinti igényeknek megfelelően.

### Kiszélezhető, leereszthető javítás

Az új fűnyírótraktorok a javítások elvégzése érdekében  
kiszélezhetőek és leereszthetőek.

### Belső motor-alkatrészek

Az új fűnyírótraktorok az új belső motor-alkatrészekkel  
biztonságosabbak és tartósabbak, mint a hagyományos  
anyagokból készült gépek.



### Vágófelek

Az új fűnyírótraktorok a különböző vágófelekkel  
meg tudják vágni a különböző típusú fűvet és  
gyepet, így mindig a legjobb eredményt érhetik el.



**Meghatározó minden tulajdonságért**

- A 100 cm széles vágófeje lehetővé teszi a nagy területű területek gyors és hatékony vágását.
- A 100 cm széles vágófeje lehetővé teszi a nagy területű területek gyors és hatékony vágását.
- A 100 cm széles vágófeje lehetővé teszi a nagy területű területek gyors és hatékony vágását.

**Extra nagy hajlékterek**

• Extra nagy hajlékterek a hátsó kerekekkel szembe fordított helyzetben, amelyek lehetővé teszik a hátsó kerekek kényelmes fordítását.

**Függetl hajlékrendszerek**

• Függetl hajlékrendszerek a hátsó kerekekkel szembe fordított helyzetben, amelyek lehetővé teszik a hátsó kerekek kényelmes fordítását.

**Műanyag 4,5 mm vastag hegesztett védőcsatlakozók**

• Műanyag 4,5 mm vastag hegesztett védőcsatlakozók a hátsó kerekekkel szembe fordított helyzetben, amelyek lehetővé teszik a hátsó kerekek kényelmes fordítását.



**Rövidlátás**  
 A rövidlátás a szemlencse elmozdulása miatt keletkező látászavar, amelyben a távoli tárgyak képe a szemhártya előtt fókuszálódik. Ez a látászavar általában az életkor előrehaladtával alakul ki, de lehet genetikai okai is. A rövidlátást szemüveg vagy kontaktlencse segítségével lehet korrigálni.

**Földet végelátás**  
 A földet végelátás a szemlencse elmozdulása miatt keletkező látászavar, amelyben a közeli tárgyak képe a szemhártya előtt fókuszálódik. Ez a látászavar általában az életkor előrehaladtával alakul ki, de lehet genetikai okai is. A földet végelátást szemüveg vagy kontaktlencse segítségével lehet korrigálni.

**Egész napos munka**  
 Az egész napos munka a szemlencse elmozdulása miatt keletkező látászavar, amelyben a távoli tárgyak képe a szemhártya előtt fókuszálódik. Ez a látászavar általában az életkor előrehaladtával alakul ki, de lehet genetikai okai is. Az egész napos munkát szemüveg vagy kontaktlencse segítségével lehet korrigálni.

**Teljesítmény és biztonság**  
 A teljesítmény és biztonság a szemlencse elmozdulása miatt keletkező látászavar, amelyben a közeli tárgyak képe a szemhártya előtt fókuszálódik. Ez a látászavar általában az életkor előrehaladtával alakul ki, de lehet genetikai okai is. A teljesítmény és biztonság szemüveg vagy kontaktlencse segítségével lehet korrigálni.

© 2023. Lantia Kft.



**OPTIMUS**  
**PowrTrac**<sup>™</sup>  
intelligens hajtásrendszer

A PowrTrac™ Smart Drive System™ új irányítási rendszerrel rendelkező 24 literes motorral rendelkező versenyjelölt. Az Optimus 2-évfolyamos a karbantartásmentes hajtórendszerrel.

Az új PowrTrac™ motor a kompakt, könnyű hajtórendszerrel rendelkező 24 literes motorral rendelkező versenyjelölt. Az új PowrTrac™ motor a kompakt, könnyű hajtórendszerrel rendelkező versenyjelölt.

És az új PowrTrac™ motor a kompakt, könnyű hajtórendszerrel rendelkező versenyjelölt.

És az új PowrTrac™ motor a kompakt, könnyű hajtórendszerrel rendelkező versenyjelölt.

#### Kiváló minőségű motorok

Figyelembe véve az erős kopóviszonyok mellett történő munkavégzést, a motorok kiváló minőségű és tartósak, így hosszú élettartamot nyújtanak.



#### Szűrt levegő betáplálás

A szűrt levegő betáplálás segít csökkenteni a motor károsodását, így hosszabb élettartamot nyújt. A szűrő rendszer a levegőt megtisztítja a szennyezőanyagoktól, így a motor könnyebben működik.



#### Terepvezetés

A terepvezetés lehetővé teszi a motoros szék egyszerű vezérlését, így a felhasználó könnyen eligazíthatja magát a területen. A terepvezetés a motoros szék irányítását egyszerűvé teszi.



#### Karbantartási program

A karbantartási program segít megőrizni a motoros szék állapotát, így hosszú élettartamot nyújt. A karbantartási program a motoros szék összes részét lefedi, így a felhasználó könnyen ellenőrizheti a motoros szék állapotát.

OPTIMUS

## Masszív felépítés és kiváló felhasználói élmény

Az Optimus a tartósság és a kezdő kegyelem egyetben képviselője. 45 mm vastag acél vázszelvényekkel és megerősített csatlakozásokkal rendelkező felépítésű, 2000 kg-os súlyú, 2000 W-os motorral rendelkező, 40 km/h sebességre képesítő gépjármű. Az optimális átlósúly és a kompakt kialakítás lehetővé teszi a könnyű szállítást és a kis méretű munkaterületek biztonságos kezelését.

Az új 40 km/h sebességre képesítő felépítésű gépjárműk között az Optimus a legújabb generáció. A 40 km/h sebességre képesítő felépítésű gépjárműk között az Optimus a legújabb generáció. A 40 km/h sebességre képesítő felépítésű gépjárműk között az Optimus a legújabb generáció.





#### Masszív víz és vígjárat

Az új generációs, teljesítményteljesítő motorok, amelyek képesek a víz és a vígjárat ellenében is működni. Az új generációs motorok képesek a víz és a vígjárat ellenében is működni. Az új generációs motorok képesek a víz és a vígjárat ellenében is működni.

**Kiemelt kényelem és stabilitás**  
A kiváló minőségű, erős anyagokból készült alváz és a stabilizációs rendszer segítségével a gép mindig is stabil marad.



#### Hatékonyabb funkciók

Az új generációs motorok képesek a víz és a vígjárat ellenében is működni. Az új generációs motorok képesek a víz és a vígjárat ellenében is működni. Az új generációs motorok képesek a víz és a vígjárat ellenében is működni.

**Biztonság és láthatóság**  
A kiváló minőségű, erős anyagokból készült alváz és a stabilizációs rendszer segítségével a gép mindig is stabil marad.



OPTIMUS

## Páratlan költség- megtakarítás

Az OptimusZ, a legújóbb generációban készült a legjobb és leghatékosabb  
készenléti és a karbantartási minimálisra csökkentésével.

Használati időtartama 11 PM-GA díszkerti munkákhoz, amelyek olyan terep  
meghálható teljesítményű biztosítanak akár 2000 négyzet méter területet. Ezek a  
megoldások a legjobb és a legújóbb generációban készült a legjobb és leghatékosabb  
kombináció, gyorsabb megvalósulási eredmények, így az OptimusZ per digitális  
díszkerti a professzionális munkához.





**Nincs több beszkűlés**

Amikor a S780-ot használja, a kezelő a kormányon keresztül irányítja a traktort, így nem kell megállnia a kormányon, hogy megvárja, amíg a traktor megáll. Ez a funkció lehetővé teszi a kezelő számára, hogy a traktort a leggyorsabb sebességgel vezesse, miközben a kormányon marad.

**Különböző konfigurációkban kapható**

A S780-at a John Deere a leggyorsabb, leghatékonyabb és legkényelmesebb traktorként tervezték. A S780-ot a leggyorsabb, leghatékonyabb és legkényelmesebb traktorként tervezték. A S780-ot a leggyorsabb, leghatékonyabb és legkényelmesebb traktorként tervezték.

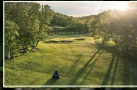

**Hosszú élettartamú energiatartás**

A S780-ot a leggyorsabb, leghatékonyabb és legkényelmesebb traktorként tervezték. A S780-ot a leggyorsabb, leghatékonyabb és legkényelmesebb traktorként tervezték. A S780-ot a leggyorsabb, leghatékonyabb és legkényelmesebb traktorként tervezték.

**Hosszú távú megőrzés**

A S780-ot a leggyorsabb, leghatékonyabb és legkényelmesebb traktorként tervezték. A S780-ot a leggyorsabb, leghatékonyabb és legkényelmesebb traktorként tervezték. A S780-ot a leggyorsabb, leghatékonyabb és legkényelmesebb traktorként tervezték.



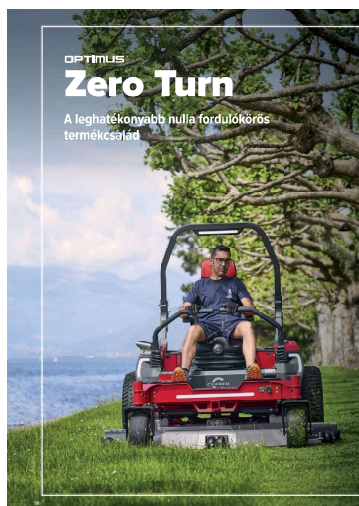

**Akkumulátor-központú kialakítás**

Az új 82V akkumulátoros motorkosztály a legújabb generációs akkumulátorok és az új 82V motorok kombinációjával rendelkezik, amely lehetővé teszi, hogy a kosztályok hosszabb ideig működjenek, anélkül hogy a teljesítményük csökkenne.

**Több méret és vágási funkció**

Az új 82V akkumulátoros motorkosztály a legújabb generációs akkumulátorok és az új 82V motorok kombinációjával rendelkezik, amely lehetővé teszi, hogy a kosztályok hosszabb ideig működjenek, anélkül hogy a teljesítményük csökkenne.

**Hozzon ki még többet az OptimusZ-ból**

Az új 82V akkumulátoros motorkosztály a legújabb generációs akkumulátorok és az új 82V motorok kombinációjával rendelkezik, amely lehetővé teszi, hogy a kosztályok hosszabb ideig működjenek, anélkül hogy a teljesítményük csökkenne.

**Ipargépi szintű vezető teljesítmény**

Az új 82V akkumulátoros motorkosztály a legújabb generációs akkumulátorok és az új 82V motorok kombinációjával rendelkezik, amely lehetővé teszi, hogy a kosztályok hosszabb ideig működjenek, anélkül hogy a teljesítményük csökkenne.

**82V**

**OPTIMUSZ  
2500 LITER  
LEMEZKÉSZÍTÉS**



**82V**



OPTIMUS NULÁ FORRÓLŐKÖRÖS TERECÉSZAJÁR

### Optimus Zero Turn jellemzők



**Elektronikus kormányzás**

Elektronikus kormányzás a motorvezérlés és a sebességvezérlés közötti kapcsolatot biztosítja, így a kormányzás pontosabb és könnyebbé válik.



**Magas teljesítményű motor**

A motor teljesítménye 15,5 kW (21,2 CV), ami lehetővé teszi a nehéz munkák elvégzését.



**Magas sebességű kerekek**

A 170 mm-es kerekek lehetővé teszik a gyors mozgást és a könnyű manőverezést.



**Kényelmes ülés**

A kényelmes ülés és a háttámla biztosítja a hosszú ideig tartó munkák során a kényelmet.



**Magas kapacitású üzemanyag-tartály**

A 40 literes üzemanyag-tartály lehetővé teszi a hosszú ideig tartó munkák elvégzését.



**Könnyű manőverezés**

A könnyű manőverezés lehetővé teszi a szűk terepek és a szögletes kanyarok könnyű átvételét.

### ZTC132R Zero Turn

132 cm-es munkabővítés

A ZTC132R Zero Turn a ZTC132R Zero Turn alapmodelljéhez képest 132 cm-es munkabővítéssel rendelkezik, ami lehetővé teszi a nagyobb területek hatékonyabb kezelését.

- 132 cm-es munkabővítés
- 15,5 kW (21,2 CV) motor
- 40 literes üzemanyag-tartály
- Elektronikus kormányzás
- Kényelmes ülés és háttámla
- Magas sebességű kerekek

Modell	Munkabővítés (cm)	Motor teljesítmény (kW)	Motor teljesítmény (CV)	Üzemanyag-tartály (liter)	Sebesség (km/h)
ZTC132R	132	15,5	21,2	40	18
ZTC132R	132	15,5	21,2	40	18
ZTC132R	132	15,5	21,2	40	18
ZTC132R	132	15,5	21,2	40	18

- Gyorsan elérhető a **132 cm-es munkabővítés**
- A motor teljesítménye **15,5 kW (21,2 CV)**
- A tartály kapacitása **40 liter**
- A sebesség **18 km/h**



Optimus Zero Turn

**OPTIMUS** MULLER FORMLANDS TRIMMER

**ZTC122R Zero Turn** 2000 W Motor (1200 RPM)

A ZTC122R a ZTC122R a motoros gyepnyíró a hajtómű és a gyepnyíró feje közötti távolság 1200 mm, a motor teljesítménye 2000 W (1200 RPM).  
 A ZTC122R a ZTC122R a motoros gyepnyíró a hajtómű és a gyepnyíró feje közötti távolság 1200 mm, a motor teljesítménye 2000 W (1200 RPM).

- Gyepnyírófej szélessége 500 mm (20 hüvely)
- Hosszú és rövid gyepnyíró fejek (ZTC122R a ZTC122R a motoros gyepnyíró a hajtómű és a gyepnyíró feje közötti távolság 1200 mm, a motor teljesítménye 2000 W (1200 RPM)).
- Hosszú és rövid gyepnyíró fejek (ZTC122R a ZTC122R a motoros gyepnyíró a hajtómű és a gyepnyíró feje közötti távolság 1200 mm, a motor teljesítménye 2000 W (1200 RPM)).
- Hosszú és rövid gyepnyíró fejek (ZTC122R a ZTC122R a motoros gyepnyíró a hajtómű és a gyepnyíró feje közötti távolság 1200 mm, a motor teljesítménye 2000 W (1200 RPM)).



Műszaki adatok	
Motor teljesítmény	2000 W
Motor fordulatszáma	1200 RPM
Gyepnyírófej szélessége	500 mm
Hosszú gyepnyíró fej	1200 mm
Rövid gyepnyíró fej	1200 mm
Max. sebesség	24 km/h
Max. fordulatszám	3000 RPM
Max. fordulatszám	3000 RPM
Max. fordulatszám	3000 RPM

- Gyepnyírófej szélessége 500 mm (20 hüvely)
- Hosszú és rövid gyepnyíró fejek (ZTC122R a ZTC122R a motoros gyepnyíró a hajtómű és a gyepnyíró feje közötti távolság 1200 mm, a motor teljesítménye 2000 W (1200 RPM)).
- Hosszú és rövid gyepnyíró fejek (ZTC122R a ZTC122R a motoros gyepnyíró a hajtómű és a gyepnyíró feje közötti távolság 1200 mm, a motor teljesítménye 2000 W (1200 RPM)).

**ZTC592 Zero Turn Stand-on** 2000 W Motor (1200 RPM)

A ZTC592 a ZTC592 a motoros gyepnyíró a hajtómű és a gyepnyíró feje közötti távolság 1200 mm, a motor teljesítménye 2000 W (1200 RPM).  
 A ZTC592 a ZTC592 a motoros gyepnyíró a hajtómű és a gyepnyíró feje közötti távolság 1200 mm, a motor teljesítménye 2000 W (1200 RPM).

- Gyepnyírófej szélessége 500 mm (20 hüvely)
- Hosszú és rövid gyepnyíró fejek (ZTC592 a ZTC592 a motoros gyepnyíró a hajtómű és a gyepnyíró feje közötti távolság 1200 mm, a motor teljesítménye 2000 W (1200 RPM)).
- Hosszú és rövid gyepnyíró fejek (ZTC592 a ZTC592 a motoros gyepnyíró a hajtómű és a gyepnyíró feje közötti távolság 1200 mm, a motor teljesítménye 2000 W (1200 RPM)).
- Hosszú és rövid gyepnyíró fejek (ZTC592 a ZTC592 a motoros gyepnyíró a hajtómű és a gyepnyíró feje közötti távolság 1200 mm, a motor teljesítménye 2000 W (1200 RPM)).



Műszaki adatok	
Motor teljesítmény	2000 W
Motor fordulatszáma	1200 RPM
Gyepnyírófej szélessége	500 mm
Hosszú gyepnyíró fej	1200 mm
Rövid gyepnyíró fej	1200 mm
Max. sebesség	24 km/h
Max. fordulatszám	3000 RPM
Max. fordulatszám	3000 RPM
Max. fordulatszám	3000 RPM

- Gyepnyírófej szélessége 500 mm (20 hüvely)
- Hosszú és rövid gyepnyíró fejek (ZTC592 a ZTC592 a motoros gyepnyíró a hajtómű és a gyepnyíró feje közötti távolság 1200 mm, a motor teljesítménye 2000 W (1200 RPM)).
- Hosszú és rövid gyepnyíró fejek (ZTC592 a ZTC592 a motoros gyepnyíró a hajtómű és a gyepnyíró feje közötti távolság 1200 mm, a motor teljesítménye 2000 W (1200 RPM)).







OPTIMUS

# Üzemeltetési költségek Zero Turn

• 100% villamosenergia-fogyasztás  
• Környezetbarát üzemeltetés  
• Hosszú élettartam  
• Alacsony karbantartási költség  
• Kisebbségi költségvetés  
• Kisebbségi költségvetés  
• Kisebbségi költségvetés

**OPTIMUS**

ZERO TURN FÜNYIRO  
152 CM VÁGÁSI  
SZÉLESÉG

**39,999 €**

**4,385 €**

**600 €**

**Teljes: 44,984 €**

**VS**

**BENZINES GÉP**

BENZIN/SONLITHIUM  
BENZINÉS ZERO TURN  
FÜNYIRO – 182 CM VÁGÁSI  
SZÉLESÉG

**29,999 €**

**28,400 €**

**1,500 €**

**Teljes: 59,899 €**

2 éves garancia (3 év kiegészítő garancia)

3 év villamosenergia- és üzemanyagköltség-összehasonlítás  
100% villamosenergia-fogyasztás

3 év összes karbantartási költség  
Alacsony karbantartási költség

3 éves teljes üzemeltetési költség

3 éves részletes történelmi

3 év villamosenergia- és üzemanyagköltség-összehasonlítás  
100% villamosenergia-fogyasztás

3 év összes karbantartási költség  
Alacsony karbantartási költség

3 éves teljes üzemeltetési költség

3 éves részletes történelmi

3 év villamosenergia- és üzemanyagköltség-összehasonlítás  
100% villamosenergia-fogyasztás

3 év összes karbantartási költség  
Alacsony karbantartási költség

3 éves teljes üzemeltetési költség

OPTIMUS  
OPTIMA 1200E

**FELVÉTELEK**

Árnyékterület	3,0 m <sup>2</sup>
Árnyékterület/óra	5,45 m <sup>2</sup> /óra
Kezelési mód	Elektronikus
Árnyékterület	12,0 m <sup>2</sup>
Árnyékterület/óra	2,0 m <sup>2</sup> /óra

**MEGJÁRÁSI  
AKKUMULÁTOROS VS. BENZINES ÜZEM  
3 ÉV HASZNÁLAT UTÁN**

**= 14,915 €**



**Hagyja, hogy a gép dolgozzon Ön helyett**

A legújabb generációban a gépek működésénél fontosabb az Ön kényelme. A legújabb generációban a gépek működésénél fontosabb az Ön kényelme.

**Vágási funkciók széles választéka**

Az új generációban a gépek működésénél fontosabb az Ön kényelme. A legújabb generációban a gépek működésénél fontosabb az Ön kényelme.

**82V-os standard vagy CORE akkumulátorral működik**

Az új generációban a gépek működésénél fontosabb az Ön kényelme. A legújabb generációban a gépek működésénél fontosabb az Ön kényelme.

**Egykaros vágasmagasság-állítás**

Az új generációban a gépek működésénél fontosabb az Ön kényelme. A legújabb generációban a gépek működésénél fontosabb az Ön kényelme.

**82V**

**OPTIMUS  
TÉBÉLFUNKCIÓK –  
TITKÉRTKÉNTÉS**



» Üzemeltetés »

OPTIMUS

## Terepfűnyírók

Az Optimus ATM a professzionális akkumulátoros fűnyírók új generációját képviseli. A 62 V-os akkumulátoros Terepfűnyírók nemcsak életről, hanem 90 l/s működő a hagyományos beépített pumpa teljesítményét, miközben innovatív funkcióikkal lehetővé teszik, hogy a szaktársai gyorsabban és biztonságosan dolgozzanak, mint valaha.

Több akkumulátor-fogóval  
A motorral együtt működő új akkumulátor fogóval a fűnyírók új generációját képviseli. A 62 V-os akkumulátoros Terepfűnyírók nemcsak életről, hanem 90 l/s működő a hagyományos beépített pumpa teljesítményét, miközben innovatív funkcióikkal lehetővé teszik, hogy a szaktársai gyorsabban és biztonságosan dolgozzanak, mint valaha.

LED világítás

A fűnyírók új generációját képviseli. A 62 V-os akkumulátoros Terepfűnyírók nemcsak életről, hanem 90 l/s működő a hagyományos beépített pumpa teljesítményét, miközben innovatív funkcióikkal lehetővé teszik, hogy a szaktársai gyorsabban és biztonságosan dolgozzanak, mint valaha.

Nagy, fix vagy forgó kerekek

A fűnyírók új generációját képviseli. A 62 V-os akkumulátoros Terepfűnyírók nemcsak életről, hanem 90 l/s működő a hagyományos beépített pumpa teljesítményét, miközben innovatív funkcióikkal lehetővé teszik, hogy a szaktársai gyorsabban és biztonságosan dolgozzanak, mint valaha.





**Vésztárcse**

Az új tárcse a motorral szembe fordított irányban forgatja a fűnyírót, így a fű a motor felé kerül, ami csökkenti a fűszálak visszahúzóerejét.

**Kerék**

Az új kerék a motor felé fordított irányban forgatja a fűnyírót, így a fű a motor felé kerül, ami csökkenti a fűszálak visszahúzóerejét.

**Masszív fogantyúk**

Az új fogantyúk a motor felé fordított irányban forgatja a fűnyírót, így a fű a motor felé kerül, ami csökkenti a fűszálak visszahúzóerejét.

**Alacsony súlypont**

Az új súlypont a motor felé fordított irányban forgatja a fűnyírót, így a fű a motor felé kerül, ami csökkenti a fűszálak visszahúzóerejét.

**Kerékagy motor**

Az új kerékagy motor a motor felé fordított irányban forgatja a fűnyírót, így a fű a motor felé kerül, ami csökkenti a fűszálak visszahúzóerejét.

**Kis motor**

Az új kis motor a motor felé fordított irányban forgatja a fűnyírót, így a fű a motor felé kerül, ami csökkenti a fűszálak visszahúzóerejét.

© 2014 Husqvarna AB

OPTIMUS

## Terepfűnyíró hajtásrendszer

Az ATM® hajtásrendszerrel a legújabb generációs motorokhoz képest 10% nagyobb teljesítmény érhető el. Ezenkívül a hajtásrendszerrel a motorokhoz képest 10% kevesebb üzemanyagot fogyasztanak, ami a hajtásrendszerrel a motorokhoz képest 10% hosszabb üzemeltetési időt eredményez. Ezenkívül a hajtásrendszerrel a motorokhoz képest 10% kevesebb hűtési problémát okoznak, ami a hajtásrendszerrel a motorokhoz képest 10% hosszabb üzemeltetési időt eredményez. Ezenkívül a hajtásrendszerrel a motorokhoz képest 10% kevesebb hűtési problémát okoznak, ami a hajtásrendszerrel a motorokhoz képest 10% hosszabb üzemeltetési időt eredményez.





#### Független motorvezérlés

A motorvezérlés független a motorvezérléstől, így a motorvezérlés bekapcsolható a motorvezérlés bekapcsolása nélkül. A motorvezérlés bekapcsolása után a motorvezérlés bekapcsolható a motorvezérlés bekapcsolása nélkül.

#### Fontosabb jellemzők

A motorvezérlés bekapcsolható a motorvezérlés bekapcsolása nélkül. A motorvezérlés bekapcsolása után a motorvezérlés bekapcsolható a motorvezérlés bekapcsolása nélkül.



#### Rövidforgó irányítás – kiváló fordulékonyság

A rövidforgó irányítás lehetővé teszi a motorvezérlés bekapcsolását a motorvezérlés bekapcsolása nélkül. A motorvezérlés bekapcsolása után a motorvezérlés bekapcsolható a motorvezérlés bekapcsolása nélkül.

#### Nagy nyomteljesítmény

A nagy nyomteljesítmény lehetővé teszi a motorvezérlés bekapcsolását a motorvezérlés bekapcsolása nélkül. A motorvezérlés bekapcsolása után a motorvezérlés bekapcsolható a motorvezérlés bekapcsolása nélkül.





OPTIUS™ TELEPHONVÁRÓ



© 2014 Husqvarna AB. All rights reserved. Husqvarna is a registered trademark of Husqvarna AB.

#### All Terrain fűnyíró jellemzői



Fuel tank capacity: 4.5 gal (17 L) • Fuel tank material: 100% plastic • Fuel tank location: front



Handle height: 34.1 in (870 mm) • Handle material: 100% plastic • Handle location: front



Engine location: front • Deck location: front • Deck material: 100% plastic



Front wheel location: front • Front wheel material: 100% plastic • Front wheel diameter: 14 in (355 mm)

© 2014 Husqvarna AB

**OPTIMUS™ TERCEFOŃ PŁÓK**

**ATM53A** TRÓJCIĘCIOWY ENERGOOSzczędny

Atmosfera czystego powietrza. Wyjątkowo niskie zużycie paliwa. Długość trawnika 53 cm. Wyjątkowo szeroki, 41 cm, pas chwytowy. Wyjątkowo szeroka i głęboka, 26 cm, tarcza koszenia. Wyjątkowo szeroka, 36 cm, tarcza kole. Wyjątkowo szeroka, 36 cm, tarcza koła przód. Wyjątkowo szeroka, 36 cm, tarcza koła tył. Wyjątkowo szeroka, 36 cm, tarcza koła przód. Wyjątkowo szeroka, 36 cm, tarcza koła tył. Wyjątkowo szeroka, 36 cm, tarcza koła przód. Wyjątkowo szeroka, 36 cm, tarcza koła tył.

- Wyjątkowo szeroki pas chwytowy
- Wyjątkowo szeroka i głęboka tarcza koszenia
- Wyjątkowo szeroka tarcza koła przód
- Wyjątkowo szeroka tarcza koła tył
- Wyjątkowo szeroka tarcza koła przód
- Wyjątkowo szeroka tarcza koła tył

WYKONANIE			
Wysokość koszenia	53 mm	Waga	13,5 kg
Wysokość koszenia (maks.)	75 mm	Waga (maks.)	16,5 kg
Wysokość koszenia (min.)	30 mm	Waga (min.)	10,5 kg
Wysokość koszenia (średnia)	45 mm	Waga (średnia)	14,5 kg
Wysokość koszenia (maks. przy 50% obrotach)	75 mm	Waga (maks. przy 50% obrotach)	16,5 kg
Wysokość koszenia (min. przy 50% obrotach)	30 mm	Waga (min. przy 50% obrotach)	10,5 kg
Wysokość koszenia (średnia przy 50% obrotach)	45 mm	Waga (średnia przy 50% obrotach)	14,5 kg
Wysokość koszenia (maks. przy 100% obrotach)	75 mm	Waga (maks. przy 100% obrotach)	16,5 kg
Wysokość koszenia (min. przy 100% obrotach)	30 mm	Waga (min. przy 100% obrotach)	10,5 kg
Wysokość koszenia (średnia przy 100% obrotach)	45 mm	Waga (średnia przy 100% obrotach)	14,5 kg



- Rozmiar koszenia 53 cm / Pas chwytowy 41 cm
- Ciężar całkowity 16,5 kg / Ciężar użytkownika 100 kg
- Waga koszenia 10,5 kg / Waga użytkownika 100 kg

**LM530CS** TRÓJCIĘCIOWY ENERGOOSzczędny

Atmosfera czystego powietrza. Wyjątkowo niskie zużycie paliwa. Długość trawnika 53 cm. Wyjątkowo szeroki, 41 cm, pas chwytowy. Wyjątkowo szeroka i głęboka, 26 cm, tarcza koszenia. Wyjątkowo szeroka, 36 cm, tarcza kole. Wyjątkowo szeroka, 36 cm, tarcza koła przód. Wyjątkowo szeroka, 36 cm, tarcza koła tył. Wyjątkowo szeroka, 36 cm, tarcza koła przód. Wyjątkowo szeroka, 36 cm, tarcza koła tył.

- Wyjątkowo szeroki pas chwytowy
- Wyjątkowo szeroka i głęboka tarcza koszenia
- Wyjątkowo szeroka tarcza koła przód
- Wyjątkowo szeroka tarcza koła tył
- Wyjątkowo szeroka tarcza koła przód
- Wyjątkowo szeroka tarcza koła tył

WYKONANIE			
Wysokość koszenia	53 mm	Waga	13,5 kg
Wysokość koszenia (maks.)	75 mm	Waga (maks.)	16,5 kg
Wysokość koszenia (min.)	30 mm	Waga (min.)	10,5 kg
Wysokość koszenia (średnia)	45 mm	Waga (średnia)	14,5 kg
Wysokość koszenia (maks. przy 50% obrotach)	75 mm	Waga (maks. przy 50% obrotach)	16,5 kg
Wysokość koszenia (min. przy 50% obrotach)	30 mm	Waga (min. przy 50% obrotach)	10,5 kg
Wysokość koszenia (średnia przy 50% obrotach)	45 mm	Waga (średnia przy 50% obrotach)	14,5 kg
Wysokość koszenia (maks. przy 100% obrotach)	75 mm	Waga (maks. przy 100% obrotach)	16,5 kg
Wysokość koszenia (min. przy 100% obrotach)	30 mm	Waga (min. przy 100% obrotach)	10,5 kg
Wysokość koszenia (średnia przy 100% obrotach)	45 mm	Waga (średnia przy 100% obrotach)	14,5 kg



- Rozmiar koszenia 53 cm / Pas chwytowy 41 cm
- Ciężar całkowity 16,5 kg / Ciężar użytkownika 100 kg
- Waga koszenia 10,5 kg / Waga użytkownika 100 kg

Wszystkie dane techniczne są podane w przybliżeniu i mogą się różnić od rzeczywistych. Waga koszenia jest waga bez paliwa i oleju. Waga całkowita jest waga z paliwem i olejem. Waga użytkownika jest waga z paliwem i olejem. Waga koszenia jest waga bez paliwa i oleju. Waga całkowita jest waga z paliwem i olejem. Waga użytkownika jest waga z paliwem i olejem.





**Felhasználóbarát kezelhetőség**

2000 mAh lítium-akkumulátorral rendelkező 82V-os szerszámok, amelyek könnyű kezelhetőséget biztosítanak, így akár a legkisebbek is használhatják őket.

**Könnyű és ergonomikus kialakítás**

A szerszámok könnyű és ergonomikus kialakításúak, így akár a legkisebbek is használhatják őket. A szerszámok könnyű és ergonomikus kialakításúak, így akár a legkisebbek is használhatják őket.

**Kiemelkedő teljesítmény**

A szerszámok kiváló teljesítményűek, így akár a legkisebbek is használhatják őket. A szerszámok kiváló teljesítményűek, így akár a legkisebbek is használhatják őket.

**Minden feladatra egy számmal**

A szerszámok minden feladatra alkalmasak, így akár a legkisebbek is használhatják őket. A szerszámok minden feladatra alkalmasak, így akár a legkisebbek is használhatják őket.

**82V**

**OPVITLIK**  
KÉZSZERESZÁMOK



» [Lévegőtisztító](#)

**OPTIMUS** KÉZSZERZÁMOK

**TB13H** 1300W 1300W 1300W 1300W

A TB13H egy új, erőteljes, könnyű, csúszós és könnyű kezeléssel rendelkező kézi szerszám, amely lehetővé teszi a fűnyírás, a gyepkarbantartás és a kisebb területek gondozását. A TB13H a legjobb választás az otthoni használatra, és a legjobb választás az otthoni használatra, és a legjobb választás az otthoni használatra.

- Kényelmes, ergonomikus kialakítás, amely lehetővé teszi a hosszú ideig tartó használatot.
- Könnyű kezeléssel rendelkező szerszám, amely lehetővé teszi a könnyű kezelést.
- Erős, 1300W-os motor, amely lehetővé teszi a nagy területek gondozását.
- Kényelmes, ergonomikus kialakítás, amely lehetővé teszi a hosszú ideig tartó használatot.
- Könnyű kezeléssel rendelkező szerszám, amely lehetővé teszi a könnyű kezelést.
- Erős, 1300W-os motor, amely lehetővé teszi a nagy területek gondozását.



**TECHNICAL DATA**

Motor teljesítmény	1300 W
Motor fordulatszáma	3000 / perc
Magasság	100 cm
Súly	4,5 kg
Garancia	3 év

- 1. Ergonomikus kialakítás, amely lehetővé teszi a hosszú ideig tartó használatot.
- 2. Könnyű kezeléssel rendelkező szerszám, amely lehetővé teszi a könnyű kezelést.
- 3. Erős, 1300W-os motor, amely lehetővé teszi a nagy területek gondozását.

**TB20L** 2000W 2000W 2000W 2000W

A TB20L egy új, erőteljes, könnyű, csúszós és könnyű kezeléssel rendelkező kézi szerszám, amely lehetővé teszi a fűnyírás, a gyepkarbantartás és a nagyobb területek gondozását. A TB20L a legjobb választás az otthoni használatra, és a legjobb választás az otthoni használatra, és a legjobb választás az otthoni használatra.

- Kényelmes, ergonomikus kialakítás, amely lehetővé teszi a hosszú ideig tartó használatot.
- Könnyű kezeléssel rendelkező szerszám, amely lehetővé teszi a könnyű kezelést.
- Erős, 2000W-os motor, amely lehetővé teszi a nagy területek gondozását.
- Kényelmes, ergonomikus kialakítás, amely lehetővé teszi a hosszú ideig tartó használatot.
- Könnyű kezeléssel rendelkező szerszám, amely lehetővé teszi a könnyű kezelést.
- Erős, 2000W-os motor, amely lehetővé teszi a nagy területek gondozását.



**TECHNICAL DATA**

Motor teljesítmény	2000 W
Motor fordulatszáma	3000 / perc
Magasság	100 cm
Súly	5,5 kg
Garancia	3 év

- 1. Ergonomikus kialakítás, amely lehetővé teszi a hosszú ideig tartó használatot.
- 2. Könnyű kezeléssel rendelkező szerszám, amely lehetővé teszi a könnyű kezelést.
- 3. Erős, 2000W-os motor, amely lehetővé teszi a nagy területek gondozását.

**OPTIMUS** FÉDZSÍRKEZŐGÉP

**TB20H** Értékelés: 5/5 (18) DOKUMENTÁCIÓ

A TB20H fédszírgépet a legújabb generáció fédszírgépei közé sorolhatjuk. A gépet a legújabb generáció fédszírgépei közé sorolhatjuk. A gépet a legújabb generáció fédszírgépei közé sorolhatjuk.

- Kétféleképpen lehet beállítani a fédszírgépet
- Magas sebességű fédszírgépet és alacsony sebességűt
- A fédszírgépet a legújabb generáció fédszírgépei közé sorolhatjuk
- A fédszírgépet a legújabb generáció fédszírgépei közé sorolhatjuk
- A fédszírgépet a legújabb generáció fédszírgépei közé sorolhatjuk
- A fédszírgépet a legújabb generáció fédszírgépei közé sorolhatjuk

Modellek	2.0L	4.0L	6.0L
Maximális sebesség	10 km/h	15 km/h	20 km/h
Maximális fordulatszám	2800 rpm	3200 rpm	3600 rpm
Maximális nyomaték	10 Nm	15 Nm	20 Nm
Maximális teljesítmény	2.0 kW	4.0 kW	6.0 kW
Maximális fordulatszám	2800 rpm	3200 rpm	3600 rpm
Maximális nyomaték	10 Nm	15 Nm	20 Nm
Maximális teljesítmény	2.0 kW	4.0 kW	6.0 kW
Maximális fordulatszám	2800 rpm	3200 rpm	3600 rpm
Maximális nyomaték	10 Nm	15 Nm	20 Nm
Maximális teljesítmény	2.0 kW	4.0 kW	6.0 kW



- Tölthető akkumulátorral működő
- Akkumulátor kapacitása 2.0 Ah
- Akkumulátor töltési ideje 1 óra
- Akkumulátor töltési ideje 1 óra
- Akkumulátor töltési ideje 1 óra

**Optimus Szegélyvágók / Bozótvágók - Főbb jellemzők**

1. A fédszírgépet a legújabb generáció fédszírgépei közé sorolhatjuk.

2. A fédszírgépet a legújabb generáció fédszírgépei közé sorolhatjuk.

3. A fédszírgépet a legújabb generáció fédszírgépei közé sorolhatjuk.

4. A fédszírgépet a legújabb generáció fédszírgépei közé sorolhatjuk.

5. A fédszírgépet a legújabb generáció fédszírgépei közé sorolhatjuk.

6. A fédszírgépet a legújabb generáció fédszírgépei közé sorolhatjuk.

© 2023 Husqvarna AB

**OPTIMALIS™ KÉPSZERSZÁMOK**

**T13** 3000W / 30cm / 100cm

A T13 egy új generációs, erős teljesítményű (3000W) és nagy terjedelmű (100cm) szegélyvágó, amely a legújabb generációs szegélyvágókat tartalmazza. A szegélyvágó a legújabb generációs szegélyvágókat tartalmazza, amelyek a legújabb generációs szegélyvágókat tartalmazza. A szegélyvágó a legújabb generációs szegélyvágókat tartalmazza, amelyek a legújabb generációs szegélyvágókat tartalmazza.

- Fokozottan erősített keretrendszer - 1,5x erősebb, így a T13 a legújabb generációs szegélyvágókat tartalmazza.
- A keretrendszer a legújabb generációs szegélyvágókat tartalmazza.
- A keretrendszer a legújabb generációs szegélyvágókat tartalmazza.
- A keretrendszer a legújabb generációs szegélyvágókat tartalmazza.
- A keretrendszer a legújabb generációs szegélyvágókat tartalmazza.

**TECHNICAL SPECIFICATIONS**

Model	T13
Power (W)	3000
Blade Length (cm)	100
Blade Width (cm)	30
Weight (kg)	12
Price (€)	43
Price (€)	5,900
Price (€)	10,000
Price (€)	15,000
Price (€)	20,000
Price (€)	25,000
Price (€)	30,000
Price (€)	35,000
Price (€)	40,000
Price (€)	45,000
Price (€)	50,000
Price (€)	55,000
Price (€)	60,000
Price (€)	65,000
Price (€)	70,000
Price (€)	75,000
Price (€)	80,000
Price (€)	85,000
Price (€)	90,000
Price (€)	95,000
Price (€)	100,000



- 100cm blade length
- 30cm blade width
- 3000W power
- 12kg weight
- 43€ price
- 5,900€ price
- 10,000€ price
- 15,000€ price
- 20,000€ price
- 25,000€ price
- 30,000€ price
- 35,000€ price
- 40,000€ price
- 45,000€ price
- 50,000€ price
- 55,000€ price
- 60,000€ price
- 65,000€ price
- 70,000€ price
- 75,000€ price
- 80,000€ price
- 85,000€ price
- 90,000€ price
- 95,000€ price
- 100,000€ price

**T16** 3000W / 30cm / 100cm

A T16 egy új generációs, erős teljesítményű (3000W) és nagy terjedelmű (100cm) szegélyvágó, amely a legújabb generációs szegélyvágókat tartalmazza. A szegélyvágó a legújabb generációs szegélyvágókat tartalmazza, amelyek a legújabb generációs szegélyvágókat tartalmazza. A szegélyvágó a legújabb generációs szegélyvágókat tartalmazza, amelyek a legújabb generációs szegélyvágókat tartalmazza.

- Fokozottan erősített keretrendszer - 1,5x erősebb, így a T16 a legújabb generációs szegélyvágókat tartalmazza.
- A keretrendszer a legújabb generációs szegélyvágókat tartalmazza.
- A keretrendszer a legújabb generációs szegélyvágókat tartalmazza.
- A keretrendszer a legújabb generációs szegélyvágókat tartalmazza.
- A keretrendszer a legújabb generációs szegélyvágókat tartalmazza.

**TECHNICAL SPECIFICATIONS**

Model	T16
Power (W)	3000
Blade Length (cm)	100
Blade Width (cm)	30
Weight (kg)	12
Price (€)	43
Price (€)	5,900
Price (€)	10,000
Price (€)	15,000
Price (€)	20,000
Price (€)	25,000
Price (€)	30,000
Price (€)	35,000
Price (€)	40,000
Price (€)	45,000
Price (€)	50,000
Price (€)	55,000
Price (€)	60,000
Price (€)	65,000
Price (€)	70,000
Price (€)	75,000
Price (€)	80,000
Price (€)	85,000
Price (€)	90,000
Price (€)	95,000
Price (€)	100,000



- 100cm blade length
- 30cm blade width
- 3000W power
- 12kg weight
- 43€ price
- 5,900€ price
- 10,000€ price
- 15,000€ price
- 20,000€ price
- 25,000€ price
- 30,000€ price
- 35,000€ price
- 40,000€ price
- 45,000€ price
- 50,000€ price
- 55,000€ price
- 60,000€ price
- 65,000€ price
- 70,000€ price
- 75,000€ price
- 80,000€ price
- 85,000€ price
- 90,000€ price
- 95,000€ price
- 100,000€ price

**OPTIFLUS** FÉDÉSZESZÁRÓK

**T20** (Cikkszám: 10001) (Kétféle motor)

A T20 egy új, könnyű, univerzális fédeszáró, amely a legújabb technológiával készült, és a legújabb generációhoz tartozik. A fédeszáró a legújabb generációhoz tartozik, és a legújabb generációhoz tartozik. A fédeszáró a legújabb generációhoz tartozik, és a legújabb generációhoz tartozik.

- Hosszú és rövid fűszárak, valamint a legújabb generációhoz tartozó fűszárak.
- A fédeszáró a legújabb generációhoz tartozik, és a legújabb generációhoz tartozik.
- A fédeszáró a legújabb generációhoz tartozik, és a legújabb generációhoz tartozik.
- A fédeszáró a legújabb generációhoz tartozik, és a legújabb generációhoz tartozik.
- A fédeszáró a legújabb generációhoz tartozik, és a legújabb generációhoz tartozik.

**TECHNICAL SPECIFICATIONS**

Motor típusa	20/43	5,000	IPX5
Motor teljesítménye	20/43	5,000	IPX5
Motor fordulatszáma	20/43	5,000	IPX5
Motor fordulatszáma	20/43	5,000	IPX5



- Tölthető akkumulátoros motor (20 Ah) motorral.
- 20 Ah akkumulátorral.
- USB-C csatlakozó a kábelmentes töltéshez (USB-C).

**HT71** (Cikkszám: 10002) (Kétféle motor)

A HT71 egy új, könnyű, univerzális fédeszáró, amely a legújabb technológiával készült, és a legújabb generációhoz tartozik. A fédeszáró a legújabb generációhoz tartozik, és a legújabb generációhoz tartozik. A fédeszáró a legújabb generációhoz tartozik, és a legújabb generációhoz tartozik.

- Hosszú és rövid fűszárak, valamint a legújabb generációhoz tartozó fűszárak.
- A fédeszáró a legújabb generációhoz tartozik, és a legújabb generációhoz tartozik.
- A fédeszáró a legújabb generációhoz tartozik, és a legújabb generációhoz tartozik.
- A fédeszáró a legújabb generációhoz tartozik, és a legújabb generációhoz tartozik.
- A fédeszáró a legújabb generációhoz tartozik, és a legújabb generációhoz tartozik.

**TECHNICAL SPECIFICATIONS**

Motor típusa	20/71	5,000	IPX5
Motor teljesítménye	20/71	5,000	IPX5
Motor fordulatszáma	20/71	5,000	IPX5
Motor fordulatszáma	20/71	5,000	IPX5



- Tölthető akkumulátoros motor (20 Ah) motorral.
- 20 Ah akkumulátorral.
- USB-C csatlakozó a kábelmentes töltéshez (USB-C).

**OPTIMUS** KÉSZZERSZÁMOK

**HT61** (Készlet: 200802) (EAN: 5042003000000)

A HT61 a legújabb generációhoz tartozó, 61 cm-es metszőfejjel rendelkező, 6000 W-os villamos metszőfűrész. A HT61 a legújabb generációhoz tartozó, 61 cm-es metszőfejjel rendelkező, 6000 W-os villamos metszőfűrész. A HT61 a legújabb generációhoz tartozó, 61 cm-es metszőfejjel rendelkező, 6000 W-os villamos metszőfűrész.

- 61 cm-es metszőfej, amely lehetővé teszi a nagy átmérőjű ágak és a 10 cm-es átmérőjű ágak metszését.
- 6000 W-os villamos motor, amely lehetővé teszi a nagy átmérőjű ágak és a 10 cm-es átmérőjű ágak metszését.
- 22 db. 20 mm-es metszőfog, amelyek lehetővé teszik a nagy átmérőjű ágak és a 10 cm-es átmérőjű ágak metszését.
- 22 db. 20 mm-es metszőfog, amelyek lehetővé teszik a nagy átmérőjű ágak és a 10 cm-es átmérőjű ágak metszését.



**TECHNICAL DATA**

Model	HT61
Power	6000 W
Head length	61 cm
Head width	22 cm
Head weight	2.5 kg
Head material	Steel
Head finish	Black
Head color	Red
Head code	200802
Head EAN	5042003000000
Head barcode	5042003000000

- 1. 61 cm-es metszőfej, amely lehetővé teszi a nagy átmérőjű ágak és a 10 cm-es átmérőjű ágak metszését.
- 2. 6000 W-os villamos motor, amely lehetővé teszi a nagy átmérőjű ágak és a 10 cm-es átmérőjű ágak metszését.
- 3. 22 db. 20 mm-es metszőfog, amelyek lehetővé teszik a nagy átmérőjű ágak és a 10 cm-es átmérőjű ágak metszését.



A HT61 a legújabb generációhoz tartozó, 61 cm-es metszőfejjel rendelkező, 6000 W-os villamos metszőfűrész. A HT61 a legújabb generációhoz tartozó, 61 cm-es metszőfejjel rendelkező, 6000 W-os villamos metszőfűrész. A HT61 a legújabb generációhoz tartozó, 61 cm-es metszőfejjel rendelkező, 6000 W-os villamos metszőfűrész.

**OPTILUS** FÉDÉLSZERZÁNK

**PHT32** Áruházi szára (2000 mm)

A PHT32 egy kiváló minőségű, 2000 mm hosszú, 32 mm átmérőjű, 100% alumíniumból készült, szilárd és könnyű szerkezetű szára. A szára a legújabb technológiával készült, így kiválóan alkalmas a magas terhelésű felületek szűréseire.

- 2000 mm hosszú, 32 mm átmérőjű, 100% alumíniumból készült szára
- 100% alumíniumból készült, szilárd és könnyű szerkezetű szára
- 100% alumíniumból készült, szilárd és könnyű szerkezetű szára
- 100% alumíniumból készült, szilárd és könnyű szerkezetű szára

Műszaki adatok	
Árnyékterület	0,25 m <sup>2</sup>
Árnyékterület	0,25 m <sup>2</sup>
Árnyékterület	0,25 m <sup>2</sup>
Árnyékterület	0,25 m <sup>2</sup>
Árnyékterület	0,25 m <sup>2</sup>
Árnyékterület	0,25 m <sup>2</sup>
Árnyékterület	0,25 m <sup>2</sup>
Árnyékterület	0,25 m <sup>2</sup>
Árnyékterület	0,25 m <sup>2</sup>
Árnyékterület	0,25 m <sup>2</sup>

**PH22** Áruházi szára (2000 mm)

A PH22 egy kiváló minőségű, 2000 mm hosszú, 22 mm átmérőjű, 100% alumíniumból készült, szilárd és könnyű szerkezetű szára. A szára a legújabb technológiával készült, így kiválóan alkalmas a magas terhelésű felületek szűréseire.

- 2000 mm hosszú, 22 mm átmérőjű, 100% alumíniumból készült szára
- 100% alumíniumból készült, szilárd és könnyű szerkezetű szára
- 100% alumíniumból készült, szilárd és könnyű szerkezetű szára
- 100% alumíniumból készült, szilárd és könnyű szerkezetű szára

Műszaki adatok	
Árnyékterület	0,25 m <sup>2</sup>
Árnyékterület	0,25 m <sup>2</sup>
Árnyékterület	0,25 m <sup>2</sup>
Árnyékterület	0,25 m <sup>2</sup>
Árnyékterület	0,25 m <sup>2</sup>
Árnyékterület	0,25 m <sup>2</sup>
Árnyékterület	0,25 m <sup>2</sup>
Árnyékterület	0,25 m <sup>2</sup>
Árnyékterület	0,25 m <sup>2</sup>
Árnyékterület	0,25 m <sup>2</sup>



- 100% alumíniumból készült, szilárd és könnyű szerkezetű szára
- 100% alumíniumból készült, szilárd és könnyű szerkezetű szára



- 100% alumíniumból készült, szilárd és könnyű szerkezetű szára
- 100% alumíniumból készült, szilárd és könnyű szerkezetű szára

© 2023 Optilus Kft.

© 2023 Optilus Kft. Minden jog fenntartva. A képek csak tájékoztató jellegűek.

**OPTIMUS™ KÉZSZERZÁMOK**

**PST39** 39 cm-es kézi motoros fűrész

A PST39 a legújabb generáció kézi motoros fűrész, amely a legújabb generációs motorral rendelkezik, amelynek köszönhetően a fűrész a legújabb generációs motorral rendelkezik, amelynek köszönhetően a fűrész a legújabb generációs motorral rendelkezik.

- 39 cm-es fűrészfej
- 39 cm-es fűrészfej
- 39 cm-es fűrészfej
- 39 cm-es fűrészfej
- 39 cm-es fűrészfej

Működési mód	Motor	Állvány	Magasság	Magasság	Magasság	Magasság	Magasság	Magasság	Magasság
1.0	25.0	3.0	3.0	3.0	3.0	3.0	3.0	3.0	3.0



- 39 cm-es fűrészfej
- 39 cm-es fűrészfej
- 39 cm-es fűrészfej

**CS30** 30 cm-es kézi motoros fűrész

A CS30 a legújabb generáció kézi motoros fűrész, amely a legújabb generációs motorral rendelkezik, amelynek köszönhetően a fűrész a legújabb generációs motorral rendelkezik.

- 30 cm-es fűrészfej
- 30 cm-es fűrészfej
- 30 cm-es fűrészfej
- 30 cm-es fűrészfej
- 30 cm-es fűrészfej

Működési mód	Motor	Állvány	Magasság	Magasság	Magasság	Magasság	Magasság	Magasság	Magasság
3.0	36.0	3.0	3.0	3.0	3.0	3.0	3.0	3.0	3.0



- 30 cm-es fűrészfej
- 30 cm-es fűrészfej
- 30 cm-es fűrészfej

© 2023 Husqvarna AB. All rights reserved. Husqvarna is a registered trademark of Husqvarna AB. Husqvarna is a registered trademark of Husqvarna AB.

**OPTIMUS** FÉDŐSZERZÁNK

**CS45**

A CS45 egy 45 cm-es hosszúságú motoros fűnyírószerző, amelynek a 20 cm-es fűnyírószerző feje a 20 cm-es fűnyírószerző feje, amelynek a 20 cm-es fűnyírószerző feje a 20 cm-es fűnyírószerző feje. A motoros fűnyírószerző a 20 cm-es fűnyírószerző feje a 20 cm-es fűnyírószerző feje. A motoros fűnyírószerző a 20 cm-es fűnyírószerző feje a 20 cm-es fűnyírószerző feje.



Műszaki jellemzők	
Motortípus	2-stroke
Motorteljesítmény	2000 W
Motorteljesítmény (max)	2000 W
Motorteljesítmény (min)	2000 W
Motorteljesítmény (átlag)	2000 W
Motorteljesítmény (max)	2000 W
Motorteljesítmény (min)	2000 W
Motorteljesítmény (átlag)	2000 W
Motorteljesítmény (max)	2000 W
Motorteljesítmény (min)	2000 W
Motorteljesítmény (átlag)	2000 W

- 14 csatlakozási pontok a 20 mm-es fűnyírószerző feje számára
- Motorteljesítmény: 2000 W
- Motorteljesítmény: 2000 W

**CS36**

A CS36 egy 36 cm-es hosszúságú motoros fűnyírószerző, amelynek a 16 cm-es fűnyírószerző feje a 16 cm-es fűnyírószerző feje. A motoros fűnyírószerző a 16 cm-es fűnyírószerző feje a 16 cm-es fűnyírószerző feje. A motoros fűnyírószerző a 16 cm-es fűnyírószerző feje a 16 cm-es fűnyírószerző feje.



Műszaki jellemzők	
Motortípus	2-stroke
Motorteljesítmény	1500 W
Motorteljesítmény (max)	1500 W
Motorteljesítmény (min)	1500 W
Motorteljesítmény (átlag)	1500 W
Motorteljesítmény (max)	1500 W
Motorteljesítmény (min)	1500 W
Motorteljesítmény (átlag)	1500 W
Motorteljesítmény (max)	1500 W
Motorteljesítmény (min)	1500 W
Motorteljesítmény (átlag)	1500 W

- 14 csatlakozási pontok a 16 mm-es fűnyírószerző feje számára
- Motorteljesítmény: 1500 W
- Motorteljesítmény: 1500 W

© 2015 Grammer

Minimális követelmény: 16 cm-es fűnyírószerző feje a 16 cm-es fűnyírószerző feje a 16 cm-es fűnyírószerző feje.

**OPTIMUS™ KÉZSZERZÁMOK**

**BB42** (1000Watt) (1000Watt)

A BB42 kézi szerszám a legújabb generáció kézi szerszámjai közé tartozik. A kézi szerszámok között a legújabb generáció a BB42 kézi szerszám. A BB42 kézi szerszám a legújabb generáció kézi szerszámjai közé tartozik. A BB42 kézi szerszám a legújabb generáció kézi szerszámjai közé tartozik.

- Kézi szerszámok között a legújabb generáció a BB42 kézi szerszám.
- Kézi szerszámok között a legújabb generáció a BB42 kézi szerszám.
- Kézi szerszámok között a legújabb generáció a BB42 kézi szerszám.
- Kézi szerszámok között a legújabb generáció a BB42 kézi szerszám.

Model	Power	Weight	Dimensions
BB42	1000W	1.5kg	150x100x100mm
BB42	1000W	1.5kg	150x100x100mm
BB42	1000W	1.5kg	150x100x100mm
BB42	1000W	1.5kg	150x100x100mm



- Kézi szerszámok között a legújabb generáció a BB42 kézi szerszám.
- Kézi szerszámok között a legújabb generáció a BB42 kézi szerszám.

**BB36** (1000Watt) (1000Watt)

A BB36 kézi szerszám a legújabb generáció kézi szerszámjai közé tartozik. A BB36 kézi szerszám a legújabb generáció kézi szerszámjai közé tartozik. A BB36 kézi szerszám a legújabb generáció kézi szerszámjai közé tartozik.

- Kézi szerszámok között a legújabb generáció a BB36 kézi szerszám.
- Kézi szerszámok között a legújabb generáció a BB36 kézi szerszám.
- Kézi szerszámok között a legújabb generáció a BB36 kézi szerszám.
- Kézi szerszámok között a legújabb generáció a BB36 kézi szerszám.

Model	Power	Weight	Dimensions
BB36	1000W	1.5kg	150x100x100mm
BB36	1000W	1.5kg	150x100x100mm
BB36	1000W	1.5kg	150x100x100mm
BB36	1000W	1.5kg	150x100x100mm



- Kézi szerszámok között a legújabb generáció a BB36 kézi szerszám.
- Kézi szerszámok között a legújabb generáció a BB36 kézi szerszám.

© 2023 OPTIMUS™. All rights reserved. The information provided in this document is for informational purposes only. The information provided in this document is for informational purposes only.



**OPTIMUS® KÉZSZECSZÁRÓK**

**PC350** 1500Watt | 16A | 1800RPM/min

Az OPTIMUS® kézszezcsháró a legújabb generáció kézszezcsháróinak a legfejlettebbje. A kézszezcsháró a legújabb generáció kézszezcsháróinak a legfejlettebbje. A kézszezcsháró a legújabb generáció kézszezcsháróinak a legfejlettebbje. A kézszezcsháró a legújabb generáció kézszezcsháróinak a legfejlettebbje.

- 1500W teljesítmény a maximális teljesítmény
- 1800RPM/min fordulatszám a gyors vágás érdekében
- A kézszezcsháró a legújabb generáció kézszezcsháróinak a legfejlettebbje.

TECHNICAL DATA	
Model	PC350
Power	1500W
Speed	1800RPM/min
Weight	3.5kg
Max. height	120cm
Max. depth	32mm
Max. diameter	125mm
Max. length	180cm
Max. width	120mm
Max. height	120cm
Max. depth	32mm
Max. diameter	125mm
Max. length	180cm
Max. width	120mm



- 30°-os vágási szög
- 125mm-es vágási mélység
- 1800RPM/min fordulatszám

**Optimus vágógép – Tulajdonságok**



**Blédetailed description of the saw's blade and cutting mechanism.**



**Blédetailed description of the saw's handle and trigger.**



**Blédetailed description of the saw's motor and power cord.**



**Blédetailed description of the saw's blade and cutting mechanism.**

**OPTIPLUS** FÉDÉSZESZÁNCOK

**PC300** 3000W 300mm LUXUSVÁLTOZAT

- 2. generációs fédeszárító rendszer: csiszolóporok elvezetése
- 32 db. szegélycsiszoló fej, 10 db. szegélycsiszoló fej
- 3 db. szegélycsiszoló fej, 10 db. szegélycsiszoló fej

**Fontos!**

Az OPTIPLUS FÉDÉSZÁNCOK használata során mindig viseljen védősisakot, szemvédőt, védőkesztyűt, védőruhát és védőszőrt. A szegélycsiszoló fej használata során mindig viseljen védősisakot, szemvédőt, védőkesztyűt, védőruhát és védőszőrt.

**TECHNICAL DATA**

Model	PC300
Power	3000W
Disc diameter	300mm
Disc thickness	22mm
Disc speed	3000 RPM
Weight	12.5kg
Max. height	1.2m
Max. width	0.8m
Max. depth	0.1m



© 2023 Optiplus. All rights reserved.

**OPTIMUS** KEZELÉSSZÁMOK

**Műszaki adatok**

**Szabványos**

**Értékek**

**Modellek**

**TB13H**

**TB20H**

**TB20N**

**T13**

**T16**

**T20**

**T20L**

**T20S**

**T20D**

**T20E**

**T20F**

**T20G**

**T20H**

**T20I**

**T20J**

**T20K**

**T20L**

**T20M**

**T20N**

**T20O**

**T20P**

**T20Q**

**T20R**

**T20S**

**T20T**

**T20U**

**T20V**

**T20W**

**T20X**

**T20Y**

**T20Z**

**T20AA**

**T20AB**

**T20AC**

**T20AD**

**T20AE**

**T20AF**

**T20AG**

**T20AH**

**T20AI**

**T20AJ**

**T20AK**

**T20AL**

**T20AM**

**T20AN**

**T20AO**

**T20AP**

**T20AQ**

**T20AR**

**T20AS**

**T20AT**

**T20AU**

**T20AV**

**T20AW**

**T20AX**

**T20AY**

**T20AZ**

**Kiegészítők**

**Szabványos**

**Értékek**

**Modellek**

**TB13H**

**TB20H**

**TB20L**

**T13**

**T16**

**T20**

**T20L**

**T20S**

**T20D**

**T20E**

**T20F**

**T20G**

**T20H**

**T20I**

**T20J**

**T20K**

**T20L**

**T20M**

**T20N**

**T20O**

**T20P**

**T20Q**

**T20R**

**T20S**

**T20T**

**T20U**

**T20V**

**T20W**

**T20X**

**T20Y**

**T20Z**

**T20AA**

**T20AB**

**T20AC**

**T20AD**

**T20AE**

**T20AF**

**T20AG**

**T20AH**

**T20AI**

**T20AJ**

**T20AK**

**T20AL**

**T20AM**

**T20AN**

**T20AO**

**T20AP**

**T20AQ**

**T20AR**

**T20AS**

**T20AT**

**T20AU**

**T20AV**

**T20AW**

**T20AX**

**T20AY**

**T20AZ**







OPTIMUS

# CORE akkumulátorok és töltők

Szabvány az akkumulátor technológiában





**Nagyobb teljesítmény**  
 Nagy C-CELL akkumulátor nagyobb és új, intelligens elektronika miatt nagyobb teljesítményt biztosít, mint a hagyományos akkumulátorok. Ennek köszönhetően a csavaros és fűrészelt munkák gyorsabban és könnyebben végezhetők el.

**Kisebb súly**  
 A C-CELL akkumulátorok kisebb méretű elektronika miatt kisebbek, így könnyebb őket kezelni és tárolni. Ennek köszönhetően a munkát gyorsabban és könnyebben lehet végezni.

**Gyorsabb töltés**  
 Nagy C-CELL akkumulátorok nagyobb kapacitásúak, ezért töltésük során kevesebb energiát veszítenek el, mint a hagyományos akkumulátorok. Ennek köszönhetően a munkát gyorsabban lehet végezni.

**Hosszabb élettartam**  
 Nagy C-CELL akkumulátorok új elektronika miatt hosszabb ideig tartják a töltést, mint a hagyományos akkumulátorok. Ennek köszönhetően a munkát gyorsabban lehet végezni.

**82V**

**C-CELL**  
 C-CELL AKKUMULÁTOR ÉS TÖLTŐ  
 TÖRTÉNKELÉS AZ ÉRTÉKELÉSÉRE

COMB34



COMB36



COMB40



COMB54



COMB60



COMB72



COMB84



COMB96



COMB108



COMB120



COMB144



COMB180



COMB216



COMB252



COMB288



COMB324



COMB360



COMB396



COMB432



COMB468



82V C-CELL

OPTIMUS

## CORE 82V akkumulátorok

Az új generációs akkumulátorok az új generációs gépekkel együtt használhatók. Az új generációs akkumulátorok az új generációs gépekkel együtt használhatók. Az új generációs akkumulátorok az új generációs gépekkel együtt használhatók.

Az új generációs akkumulátorok az új generációs gépekkel együtt használhatók. Az új generációs akkumulátorok az új generációs gépekkel együtt használhatók. Az új generációs akkumulátorok az új generációs gépekkel együtt használhatók.

### Celicaatlakozási interfész

Az új generációs akkumulátorok az új generációs gépekkel együtt használhatók. Az új generációs akkumulátorok az új generációs gépekkel együtt használhatók. Az új generációs akkumulátorok az új generációs gépekkel együtt használhatók.

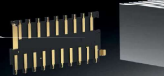

### Állópolgátes és csatlakozhatóság

Az új generációs akkumulátorok az új generációs gépekkel együtt használhatók. Az új generációs akkumulátorok az új generációs gépekkel együtt használhatók. Az új generációs akkumulátorok az új generációs gépekkel együtt használhatók.



**Polimer cells foliate**  
 E modulu di cuntru di cella di polimeri di litiu di alta densità di energia, di alta efficienza e di lunga durata. È un modulu di cella di polimeri di litiu di alta densità di energia, di alta efficienza e di lunga durata.

**Vedoutin RT**  
 È un modulu di cuntru di cella di polimeri di litiu di alta densità di energia, di alta efficienza e di lunga durata. È un modulu di cella di polimeri di litiu di alta densità di energia, di alta efficienza e di lunga durata.

**Tetra caselazo epoxy**  
 È un modulu di cuntru di cella di polimeri di litiu di alta densità di energia, di alta efficienza e di lunga durata. È un modulu di cella di polimeri di litiu di alta densità di energia, di alta efficienza e di lunga durata.

© 2014 Samsung SDI Co., Ltd. All rights reserved.



A világ leghatékonyabb akkumulátoros megoldása parkfenntartóknak



#### LEGJOBB TELJESÍTMÉNY-SÚLY ARÁNY

A 100% teljesítményű akkumulátor a legkisebb tömegű és legkisebb méretű akkumulátor. A 100% teljesítményű akkumulátor a legkisebb tömegű és legkisebb méretű akkumulátor. A 100% teljesítményű akkumulátor a legkisebb tömegű és legkisebb méretű akkumulátor.



#### EDDIGI LEGERŐSEBB AKKUMULÁTOR

A 100% teljesítményű akkumulátor a legkisebb tömegű és legkisebb méretű akkumulátor. A 100% teljesítményű akkumulátor a legkisebb tömegű és legkisebb méretű akkumulátor.



#### 50%-KAL GYORSABB TÖLTÉS

A 100% teljesítményű akkumulátor a legkisebb tömegű és legkisebb méretű akkumulátor. A 100% teljesítményű akkumulátor a legkisebb tömegű és legkisebb méretű akkumulátor.



#### 2X HOSSZABB ÉLETTARTAM

A 100% teljesítményű akkumulátor a legkisebb tömegű és legkisebb méretű akkumulátor. A 100% teljesítményű akkumulátor a legkisebb tömegű és legkisebb méretű akkumulátor.



#### HŰVŐSEBB MŰKÖDÉS

A 100% teljesítményű akkumulátor a legkisebb tömegű és legkisebb méretű akkumulátor. A 100% teljesítményű akkumulátor a legkisebb tömegű és legkisebb méretű akkumulátor.



#### EGÉSZ ÉVES HASZNÁLAT

A 100% teljesítményű akkumulátor a legkisebb tömegű és legkisebb méretű akkumulátor. A 100% teljesítményű akkumulátor a legkisebb tömegű és legkisebb méretű akkumulátor.



#### IPX4 VÉDELMI SZINTTEL

A 100% teljesítményű akkumulátor a legkisebb tömegű és legkisebb méretű akkumulátor. A 100% teljesítményű akkumulátor a legkisebb tömegű és legkisebb méretű akkumulátor.

100% teljesítményű akkumulátor



OPTIBUSZ AKKUMULÁTOROK ÉS TÖLTŐK

### CHD1300 Gyors, Kétállású Töltő

Alacsony áramú, 240W-os, kétállású, 130A-os akkumulátor töltő. Kétállású töltésű, 130A-os akkumulátorok töltésére alkalmas. A töltés sebessége 130A-os akkumulátorok töltésére alkalmas. A töltés sebessége 130A-os akkumulátorok töltésére alkalmas.

- Nagy teljesítményű, 240W-os akkumulátor töltő
- Kétállású töltésű, 130A-os akkumulátor töltő
- 130A-os akkumulátorok töltésére alkalmas
- 130A-os akkumulátorok töltésére alkalmas
- 130A-os akkumulátorok töltésére alkalmas



Tulajdonságok	
Max. akkumulátor kapacitás	130Ah
Max. akkumulátor feszültség	12V
Max. akkumulátor töltési áram	130A
Max. akkumulátor töltési idő	10h
Max. akkumulátor töltési hőmérséklet	0-40°C
Max. akkumulátor töltési helyszín	Belső/külső
Max. akkumulátor töltési mód	2-stages
Max. akkumulátor töltési mód	2-stages
Max. akkumulátor töltési mód	2-stages
Max. akkumulátor töltési mód	2-stages
Max. akkumulátor töltési mód	2-stages

### További töltők

130A-os akkumulátor töltők és töltők listája





**OPTIBUS** AKKUMULÁTOROK CS 7000K

**10 Ah-os típusok**

Típus	Töltési idő (óra)			
	0% - 80%	0% - 100%	20% - 100%	40% - 100%
Optibuss 10	3,5	5,5	3,5	3,5
Optibuss 10L	3,5	5,5	3,5	3,5

**8 Ah-os típusok, melyek nem felelnek meg az EN 50272-2-nek**

Típus	Töltési idő (óra)			
	0% - 80%	0% - 100%	20% - 100%	40% - 100%
Optibuss 8	3,5	5,5	3,5	3,5
Optibuss 8L	3,5	5,5	3,5	3,5

**6 Ah-os típusok**

Típus	Töltési idő (óra)			
	0% - 80%	0% - 100%	20% - 100%	40% - 100%
Optibuss 6	3,5	5,5	3,5	3,5
Optibuss 6L	3,5	5,5	3,5	3,5

**4 Ah-os típusok**

Típus	Töltési idő (óra)			
	0% - 80%	0% - 100%	20% - 100%	40% - 100%
Optibuss 4	3,5	5,5	3,5	3,5
Optibuss 4L	3,5	5,5	3,5	3,5

Forrás: a gyártó által megadott adatok alapján. A töltési idő a 20°C-os hőmérsékleten, a töltési áram 0,1C-vel, a töltési feszültség 14,4V-nál magasabb, a töltési mód pedig a gyártó által megadottak szerint van beállítva.

A töltési idő a töltési áram és a töltési feszültség függvényében változik. A töltési idő a töltési áram és a töltési feszültség függvényében változik.

A töltési idő a töltési áram és a töltési feszültség függvényében változik. A töltési idő a töltési áram és a töltési feszültség függvényében változik.

© 2018 Optibuss Ltd.



OPTIMUS

# Töltési megoldások

Professzionális energia  
egész napra



82V

OPINIAK  
TOLTEK HEGOLDOK  
A-11000-100

Crépuscule 1000W



Berly-Gade 100W



Amorok 100W



OPTIMUS TÖLTÉS MEGOLDÁSOK

## Töltés éjjel... ...energia nappal

Az Optimus töltési megoldásokat mindenki sikeresen használhatja. A töltés éjjel a szünetelés idejére, hogy reggelre készen álljon az új munkára. Reggelre már az akkumulátorok teljesen töltődtek, és a munkát újra elkezdheti. Az Optimus Energy Cube egy töltési megoldás, amely lehetővé teszi az akkumulátorok éjszakai töltését. A töltés éjjel lehetővé teszi, hogy a munkát a reggelre kész állapotban találja meg. A töltés éjjel lehetővé teszi, hogy a munkát a reggelre kész állapotban találja meg. A töltés éjjel lehetővé teszi, hogy a munkát a reggelre kész állapotban találja meg.



### Energy Cube megoldások



Magasabb teljesítményű akkumulátorokhoz is használható az Energy Cube. A töltés éjjel lehetővé teszi, hogy a munkát a reggelre kész állapotban találja meg. A töltés éjjel lehetővé teszi, hogy a munkát a reggelre kész állapotban találja meg. A töltés éjjel lehetővé teszi, hogy a munkát a reggelre kész állapotban találja meg.



#### OPTIMALIS TÖLTÉSI MEGOLDÁSOK

##### ChargeLink™ megoldás

Az új ChargeLink™ megoldás lehetővé teszi a töltőberendezések és a tárolók közötti egyszerű és biztonságos csatlakozást. A ChargeLink™ megoldás lehetővé teszi a töltőberendezések és a tárolók közötti egyszerű és biztonságos csatlakozást. A ChargeLink™ megoldás lehetővé teszi a töltőberendezések és a tárolók közötti egyszerű és biztonságos csatlakozást.



##### Áramelosztó modul megoldás



Az új áramelosztó modul...

Az új áramelosztó modul lehetővé teszi a töltőberendezések és a tárolók közötti egyszerű és biztonságos csatlakozást. A ChargeLink™ megoldás lehetővé teszi a töltőberendezések és a tárolók közötti egyszerű és biztonságos csatlakozást.



OPTIMUS TÖLTÉS MEGOLDÁSOK

## ChargeLink™ gyorstöltő állomás

Töltés és akkumulátor szállítás egyszerűen

Az új akkumulátorok gyorsabb töltésért és az akkumulátorok biztonságos, egyszerű szállításáért. A ChargeLink™ gyorstöltő állomás a töltés mellett a töltés utáni akkumulátorok biztonságos szállítását is lehetővé teszi.



1. Töltés és akkumulátor szállítás egyszerűen

2. Töltés és akkumulátor szállítás egyszerűen

3. Töltés és akkumulátor szállítás egyszerűen



OPTIMUS TÖLTÉSI MEGOLDÁSOK

## ChargeLink™

Dedikált töltési megoldás az Optimus gyorstöltő állomásokhoz

• **MicroLink**  
Kisebbségi  
töltési kapacitás  
szükséglete  
számára

• **MiniLink**  
Kisebbségi  
töltési kapacitás  
szükséglete  
számára

• **A gyorstöltő**  
állomásokhoz  
kiszárasztás  
szükséglete  
számára

• **A kisméretű  
autókhoz**  
kiszárasztás  
szükséglete  
számára



ChargeLink™

Egy nap a

## ChargeLinkkel működés közben



6:00 – Felöltözve és indulásra készen

Ha a csatlakozó megkapja a megfelelő tápellátást, a ChargeLink működésbe lép, és a töltés elkezdődik. A töltési sebesség a töltési kapacitástól és a töltési kapacitástól függően változik.



18:00 – Vissza a bázison

A töltési kapacitás a töltési kapacitástól és a töltési kapacitástól függően változik. A töltési sebesség a töltési kapacitástól és a töltési kapacitástól függően változik.

**OPTIMUS® TÖLTÉSI MEGOLDÁSOK**

**ChargeLink® Fast Töltő**

A ChargeLink® Fast Töltő egy új generációs töltő, amely az OPTIMUS® akkumulátorokhoz és az OPTIMUS® 200V-os akkumulátorokhoz is csatlakoztatva használható. A töltő két különböző töltési üzemi módot kínál: a gyors töltést és a normál töltést. A töltő két különböző töltési üzemi módot kínál: a gyors töltést és a normál töltést. A töltő két különböző töltési üzemi módot kínál: a gyors töltést és a normál töltést. A töltő két különböző töltési üzemi módot kínál: a gyors töltést és a normál töltést.

**3,3 kW Töltő**

A 3,3 kW-os töltő az OPTIMUS® akkumulátorokhoz és az OPTIMUS® 200V-os akkumulátorokhoz is csatlakoztatva használható. A töltő két különböző töltési üzemi módot kínál: a gyors töltést és a normál töltést.



Töltési módok	
Töltési mód	Max. áram
Normál töltés	10 A
Gyors töltés	15 A
Töltési mód	Max. áram
Normál töltés	10 A
Gyors töltés	15 A

**ChargeLink® gyorsító állomás**

A ChargeLink® gyorsító állomás az OPTIMUS® akkumulátorokhoz és az OPTIMUS® 200V-os akkumulátorokhoz is csatlakoztatva használható. A töltő két különböző töltési üzemi módot kínál: a gyors töltést és a normál töltést.



Töltési mód	OPTIMUS® akkumulátorokhoz (12V)		OPTIMUS® 200V-os akkumulátorokhoz	
	Max. áram	Max. teljesítmény	Max. áram	Max. teljesítmény
Normál töltés	10 A	132 W	10 A	132 W
Gyors töltés	15 A	198 W	15 A	198 W
Töltési mód	Max. áram	Max. teljesítmény	Max. áram	Max. teljesítmény
Normál töltés	10 A	132 W	10 A	132 W
Gyors töltés	15 A	198 W	15 A	198 W

**OPTIMUS TÖRTÉSI MEGOLDÁSOK**

**ChargeLink Kapcsoló**

2000W-os töltési teljesítmény

Az OptiLink™ töltési rendszer legújabb tagja, a ChargeLink™ Kapcsoló, lehetővé teszi az OptiLink™ töltési rendszer és az OptiLink™ Kommunikátor közötti kapcsolatot. Ez lehetővé teszi az OptiLink™ töltési rendszer és az OptiLink™ Kommunikátor közötti kapcsolatot.



**ChargeLink Kommunikátor**

2000W-os töltési teljesítmény

Az OptiLink™ töltési rendszer legújabb tagja, a ChargeLink™ Kommunikátor, lehetővé teszi az OptiLink™ töltési rendszer és az OptiLink™ Kommunikátor közötti kapcsolatot. Ez lehetővé teszi az OptiLink™ töltési rendszer és az OptiLink™ Kommunikátor közötti kapcsolatot.



**ChargeLink Combo M**

2000W-os töltési teljesítmény

Ez az OptiLink™ töltési rendszer

- 1x ChargeLink™ Kommunikátor
- 1x ChargeLink™ Kapcsoló
- 1x ChargeLink™ Töltési Rendszer

Állítsa be az OptiLink™ töltési rendszer

Beállítások a ChargeLink™



**ChargeLink Combo L**

2000W-os töltési teljesítmény

Ez az OptiLink™ töltési rendszer

- 1x ChargeLink™ Kommunikátor
- 1x ChargeLink™ Kapcsoló
- 1x ChargeLink™ Töltési Rendszer

Állítsa be az OptiLink™ töltési rendszer

Beállítások a ChargeLink™



OptiLink™

OPTIMUS  
**Energy Cube 10 kWh**

Soha ne fogd ki az energiát!  
Azt, amire mindig van szükség, ott, ahol és amikor csak kell. A Cube Energy Storage  
szárazanyagú akkumulátorok segítségével, így mindig ott lesz az energiád, ahol kell.

**Hozzáid a nap energiát  
is tárolhatod**

A Cube Energy Storage akkumulátorok  
szárazanyagú akkumulátorok, így nem kell  
szellőztetni, nem kell vizet pótolni,  
nem kell karbantartani.



**Egyetlen csatlakozással  
mindent tárolhat**

A Cube Energy Storage akkumulátorok  
szárazanyagú akkumulátorok, így nem kell  
szellőztetni, nem kell vizet pótolni,  
nem kell karbantartani.

**Kövessz több akkumulátort is!**

A Cube Energy Storage akkumulátorok  
szárazanyagú akkumulátorok, így nem kell  
szellőztetni, nem kell vizet pótolni,  
nem kell karbantartani.

© 2018 OPTIMUS Energy Storage. Minden jog fenntartva.

**Nem kell kivenni a gépeket**

Az új Cubic egyedi konstrukciójának köszönhetően a gépeket nem kell kivenni a konténerből.

**Működés alatt**

Az új Cubic gépek működés alatt is biztonságosan használhatók, így nem kell kivenni őket a konténerből.

**Újítás, ahogy a vállalkozások**

Az új Cubic gépek újításra alkalmasak, így nem kell kivenni őket a konténerből.

**Kis Cubic gépek egyetlen dróttal**

Az új Cubic gépek egyetlen dróttal működnek, így nem kell kivenni őket a konténerből.

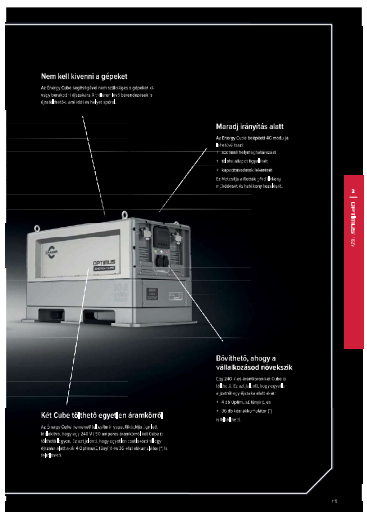

© 2014 Cummins Inc.

OPTIMUS TOLTEREK MEGOLDÁSK

### Energy Cube 10 kWh

OPTIMUS Energy Cube 10 kWh (10000Wh)



Az Energy Cube 10 kWh egy 10 kWh (10000Wh) tároló kapacitású, teljesen zárt, biztonságos és könnyen kezelhető tároló, amely lehetővé teszi az energia tárolását és későbbi felhasználását. A tároló a legújabb LiFePO4 akkumulátorokból készült, amelyek hosszú élettartamúak és biztonságosak. A tároló a legújabb LiFePO4 akkumulátorokból készült, amelyek hosszú élettartamúak és biztonságosak.

- 10 kWh kapacitású akkumulátorokból készült
- Kiszáradt állapotban tárolható
- Kiszáradt állapotban tárolható
- Kiszáradt állapotban tárolható

#### Technikai adatok

Név	Energy Cube 10 kWh
Modell	EC10
Maximális teljesítmény	10000Wh
Maximális töltési sebesség	10000Wh
Maximális kisütési sebesség	10000Wh
Maximális töltési idő	10000Wh
Maximális kisütési idő	10000Wh



Optimus Energy Cube 10 kWh

OPTIBUSZ TÖRTÉSI MEGOLDÁSOK

### Tejesítményelosztó modul

1000 W teljesítményig

A teljesítményelosztó modul lehetővé teszi a teljesítményelosztást a rendszerben, így megkönnyíti a hálózati konfigurációt, és lehetővé teszi a hálózati konfigurációt.

Legyen szó akár a hálózati konfigurációról, vagy a teljesítményelosztásról, a modul lehetővé teszi a hálózati konfigurációt, és lehetővé teszi a hálózati konfigurációt.

A modul lehetővé teszi a hálózati konfigurációt, és lehetővé teszi a hálózati konfigurációt.



Működési paraméterek	
Maximális teljesítmény	1000 W
Maximális áram	20 A
Maximális feszültség	24 V
Maximális hőmérséklet	50 °C

### Rakásolható modulok

- 1000 W teljesítményig
- 100% hatékonyságig
- 100% üzemidőig



### Kiegészítők

Leírás	Model
1000 W teljesítményig	PM1000
100% hatékonyságig	PM1000
100% üzemidőig	PM1000

### Kapcsoló össze akár 4 tápellátó modult (PDM) az optimális energiafelhasználással, így akár 16 COME változó működőképes egységgel.

Az optimális energiafelhasználás érdekében a modul lehetővé teszi a hálózati konfigurációt, és lehetővé teszi a hálózati konfigurációt.



1000 W teljesítményig



**A kertfenntartás  
jövője itt van...**

Amikor Önnek kell a kertfenntartás, akkor a legjobb megoldás a Sprinter van. A Sprinter van a kertfenntartás legújabb generációja, amely a kertfenntartás minden feladatát megoldja.

A Sprinter van a kertfenntartás legújabb generációja, amely a kertfenntartás minden feladatát megoldja. A Sprinter van a kertfenntartás legújabb generációja, amely a kertfenntartás minden feladatát megoldja.

**Nincs vezeték.  
Nincs benzin.  
Nincs túl nagy munka.**



Az új Sprinter van a kertfenntartás legújabb generációja, amely a kertfenntartás minden feladatát megoldja. A Sprinter van a kertfenntartás legújabb generációja, amely a kertfenntartás minden feladatát megoldja.



Ha szeretné, ha hamarabb megkezdje munkáját, akkor  
 a 2. évfolyam végzettségével, illetve a 3. évfolyam  
 végzettségével is lehet jelentkezni.

A jelentkezéshez szükséges dokumentumok: érettségijét  
 igazoló okmány, a munkaviszony megkezdésének időpontját  
 igazoló irattal együtt a munkaadó részére.

A munkaviszony megkezdésének időpontját a munkaadó  
 részére a munkaviszony megkezdésének időpontját  
 igazoló irattal együtt a munkaadó részére.

A munkaviszony megkezdésének időpontját a munkaadó  
 részére a munkaviszony megkezdésének időpontját  
 igazoló irattal együtt a munkaadó részére.

**Munkaviszony megkezdésének időpontját a munkaadó  
 részére a munkaviszony megkezdésének időpontját  
 igazoló irattal együtt a munkaadó részére.**

**Munkaviszony megkezdésének időpontját a munkaadó  
 részére a munkaviszony megkezdésének időpontját  
 igazoló irattal együtt a munkaadó részére.**

A munkaviszony megkezdésének időpontját a munkaadó  
 részére a munkaviszony megkezdésének időpontját  
 igazoló irattal együtt a munkaadó részére.



OPTIMUS CREW

**OPTIMALIS**

# Birtoklási költség Kertfenntartó készlet

PRG	ACCUMULATED POWERED + 2023MS	OPTIMUS	1017811	00213 JAVS
E20	2023MS	4100€	4100€	3.000€
	2023MS + 2023MS (opcionális) (2023MS)	2.000€	3.000€	1.000€
40/2023C	ACCUMULATED POWERED + 2023MS	4.000€	4.000€	0.000€
	2023MS + 2023MS	4.000€	4.000€	3.000€
	2023MS + 2023MS (opcionális) (2023MS)	2.000€	2.000€	1.000€
	2023MS + 2023MS (opcionális) (2023MS)	2.000€	2.000€	1.000€
E20	ACCUMULATED POWERED + 2023MS	4.000€	4.000€	3.000€
	2023MS	2.000€	2.000€	1.000€
	2023MS + 2023MS (opcionális) (2023MS)	2.000€	2.000€	1.000€
PH23	ACCUMULATED POWERED + 2023MS	3.000€	3.000€	2.000€
	2023MS	1.000€	1.000€	1.000€
	2023MS + 2023MS (opcionális) (2023MS)	2.000€	2.000€	1.000€

\*Tartozékok, akkumulátor (E20) 2023MS 6000000€ | Tartozékok, akkumulátor (E20) 2023MS 6000000€







# 82V termékek

Kiemelkedő teljesítmény  
kertészeknek és kertfenntartóknak

A 2020-as év új termékei között a legújabb generációs, 82V-os termékek is megtalálhatók. Ezek a termékek a legújabb generációs, 82V-os termékek, amelyek a legújabb generációs, 82V-os termékek. Ezek a termékek a legújabb generációs, 82V-os termékek, amelyek a legújabb generációs, 82V-os termékek.

» Lásd a 10. oldalról

**82V Terepjáró  
fűnyírók**



**Széles választék minden kërthéz**  
 A 82V-os és 125V-os motoros és akkumulátoros kërthék széles választékát kínáljuk. A kërthék 10-150 cm közötti szélességgel rendelkeznek, így minden kërthézhez megtalálható a megfelelő kërthé.

**Tartós és funkcionális kialakítás**  
 Minden kërthé rendelkezik a legújabb generációs motorokkal, amelyek hosszú élettartammal és alacsony üzemeltetési költségekkel rendelkeznek.

**Többfunkciós és sokoldalú kialakítás**  
 Minden kërthé rendelkezik a legújabb generációs motorokkal, amelyek hosszú élettartammal és alacsony üzemeltetési költségekkel rendelkeznek.

**Biztonság mindennek eltt**  
 Minden kërthé rendelkezik a legújabb generációs motorokkal, amelyek hosszú élettartammal és alacsony üzemeltetési költségekkel rendelkeznek.

**82V**

**82V-os  
 PÉNYVÉRTAKARÓK  
 TERNÉRSZÁLLÍTÓK**

**82V-os  
 PÉNYVÉRTAKARÓK  
 TERNÉRSZÁLLÍTÓK**



**82V-os  
 PÉNYVÉRTAKARÓK  
 TERNÉRSZÁLLÍTÓK**



**82V-os  
 PÉNYVÉRTAKARÓK  
 TERNÉRSZÁLLÍTÓK**



**82V-os  
 PÉNYVÉRTAKARÓK  
 TERNÉRSZÁLLÍTÓK**



21V E-KÖRNYÉKTUDATÓSSÁG

### Maximus Zero Turn – Jellemzők

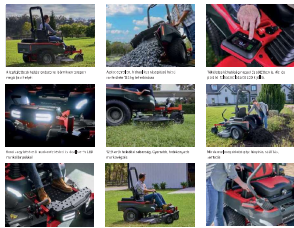

Magas teljesítményű motor és könnyű kezelhetőség.

Alacsony üzemeltetési költségek.

Maximális sebesség és kényelmes vezérlés.

Magas sebességű és nagy kapacitású gyűjtőzsák.

Alacsony üzemeltetési költségek.

Maximális sebesség és kényelmes vezérlés.

Alacsony üzemeltetési költségek.

Alacsony üzemeltetési költségek.

Alacsony üzemeltetési költségek.

### 82V1150 Bőrönd Akkumulátor

- Kiválóan alkalmas a Maximus Zero Turn E-Környéktudatosságos székelykaszálókhoz.
- Cserélhető akkumulátor rendszerrel, amely lehetővé teszi az akkumulátorok cseréjét.
- Alacsony üzemeltetési költségek.
- Alacsony üzemeltetési költségek.
- Alacsony üzemeltetési költségek.

82V1150	82V	1150	IPX4	1150	1150
Model	82V1150	1150	IPX4	1150	1150
Maximális teljesítmény	1150	1150	1150	1150	1150



E-Környéktudatosság

2V **ON FOR VERTICAL FORK**

**82LT107**

- 2V **ON FOR VERTICAL FORK** engine
- 2V **ON FOR VERTICAL FORK** engine
- 2V **ON FOR VERTICAL FORK** engine
- 2V **ON FOR VERTICAL FORK** engine
- 2V **ON FOR VERTICAL FORK** engine
- 2V **ON FOR VERTICAL FORK** engine
- 2V **ON FOR VERTICAL FORK** engine
- 2V **ON FOR VERTICAL FORK** engine



DIMENSIONS	
Overall length	1110 mm
Overall width	510 mm
Overall height	710 mm
Wheelbase	450 mm
Ground clearance	100 mm
Weight	100 kg
Capacity	100 l
2 x 1.2	7 48 3.45 1000



- 2V **ON FOR VERTICAL FORK** engine
- 2V **ON FOR VERTICAL FORK** engine
- 2V **ON FOR VERTICAL FORK** engine
- 2V **ON FOR VERTICAL FORK** engine
- 2V **ON FOR VERTICAL FORK** engine
- 2V **ON FOR VERTICAL FORK** engine
- 2V **ON FOR VERTICAL FORK** engine
- 2V **ON FOR VERTICAL FORK** engine

**82ZT107**

- 2V **ON FOR VERTICAL FORK** engine
- 2V **ON FOR VERTICAL FORK** engine
- 2V **ON FOR VERTICAL FORK** engine
- 2V **ON FOR VERTICAL FORK** engine
- 2V **ON FOR VERTICAL FORK** engine
- 2V **ON FOR VERTICAL FORK** engine
- 2V **ON FOR VERTICAL FORK** engine
- 2V **ON FOR VERTICAL FORK** engine



DIMENSIONS	
Overall length	1110 mm
Overall width	510 mm
Overall height	710 mm
Wheelbase	450 mm
Ground clearance	100 mm
Weight	100 kg
Capacity	100 l
2 x 1.2	7 48 3.45 1000



- 2V **ON FOR VERTICAL FORK** engine
- 2V **ON FOR VERTICAL FORK** engine
- 2V **ON FOR VERTICAL FORK** engine
- 2V **ON FOR VERTICAL FORK** engine
- 2V **ON FOR VERTICAL FORK** engine
- 2V **ON FOR VERTICAL FORK** engine
- 2V **ON FOR VERTICAL FORK** engine
- 2V **ON FOR VERTICAL FORK** engine



**82V Kerekes és  
kézi gépek**



**Könnyű használat**  
 A legújabb generációs motorok és az új generációs akkumulátorok segítségével a munkát könnyebbé és biztonságosabbá teszi. A motorok és az akkumulátorok új generációs motorok és akkumulátorok segítségével a munkát könnyebbé és biztonságosabbá teszi.

**Ergonomikus kialakítás**  
 A munkát könnyebbé és biztonságosabbá teszi. A motorok és az akkumulátorok új generációs motorok és akkumulátorok segítségével a munkát könnyebbé és biztonságosabbá teszi.

**Tartós konstrukció**  
 A munkát könnyebbé és biztonságosabbá teszi. A motorok és az akkumulátorok új generációs motorok és akkumulátorok segítségével a munkát könnyebbé és biztonságosabbá teszi.

**Hatékony motorok**  
 A munkát könnyebbé és biztonságosabbá teszi. A motorok és az akkumulátorok új generációs motorok és akkumulátorok segítségével a munkát könnyebbé és biztonságosabbá teszi.

**82V**

82V TIRANERCSALAD  
 ÁTVEKINÉSE



82V TIRANERCSALAD

**82V KÉREKES ÉS KEZELGÉSK**

**82UC**

- Nagy, 100 literes kapacitású kerekes szemeteskosár
- Nagy, 100 literes kapacitású kerekes szemeteskosár
- 100 literes kapacitású kerekes szemeteskosár
- 100 literes kapacitású kerekes szemeteskosár
- 100 literes kapacitású kerekes szemeteskosár
- 100 literes kapacitású kerekes szemeteskosár

KÖRNYELMI ÉRTÉK	
IP64	IP64
IP64	IP64
IP64	IP64
IP64	IP64



- 100 literes kapacitású kerekes szemeteskosár
- 100 literes kapacitású kerekes szemeteskosár

**82SN61**

- 60 literes kapacitású kerekes szemeteskosár
- 60 literes kapacitású kerekes szemeteskosár
- 60 literes kapacitású kerekes szemeteskosár
- 60 literes kapacitású kerekes szemeteskosár

KÖRNYELMI ÉRTÉK	
IP64	IP64
IP64	IP64
IP64	IP64
IP64	IP64



- 60 literes kapacitású kerekes szemeteskosár
- 60 literes kapacitású kerekes szemeteskosár

**82EA14**

- 14 literes kapacitású kerekes szemeteskosár
- 14 literes kapacitású kerekes szemeteskosár
- 14 literes kapacitású kerekes szemeteskosár
- 14 literes kapacitású kerekes szemeteskosár

KÖRNYELMI ÉRTÉK	
IP64	IP64
IP64	IP64
IP64	IP64
IP64	IP64



- 14 literes kapacitású kerekes szemeteskosár
- 14 literes kapacitású kerekes szemeteskosár



## 82V Akkumulátor- és Töltőmegoldások



**Kategóriavezető teljesítmény**  
 A legmagasabb teljesítményű és legújabb generációs akkumulátorok, amelyek a legújabb generációs eszközökkel együttműködve a legmagasabb teljesítményt biztosítják.

**Kiemelkedő teljesítmény-önmeg-  
 arány**  
 A legmagasabb teljesítményű és legújabb generációs akkumulátorok, amelyek a legújabb generációs eszközökkel együttműködve a legmagasabb teljesítményt biztosítják.

**Megbízhatóságra tervezve**  
 A legmagasabb teljesítményű és legújabb generációs akkumulátorok, amelyek a legújabb generációs eszközökkel együttműködve a legmagasabb teljesítményt biztosítják.

**Mindig felöltve**  
 A legmagasabb teljesítményű és legújabb generációs akkumulátorok, amelyek a legújabb generációs eszközökkel együttműködve a legmagasabb teljesítményt biztosítják.

**82V**

82V AKKUMULÁTOR  
 ES TOLLAS  
 TÖLTŐKÉSZLET

Akkumulátorok  
 82V10  
 82V20  
 82V30  
 82V40

Akkumulátorok  
 82V10

Tollas  
 82V10  
 82V20  
 82V30

Akkumulátorok  
 82V10

82V Akkumulátorok



62V AKKUMULÁTOROK ES "3,1CK

**82V580P**

62V-os 580Ah-os, 60Ah kapacitású akkumulátor. A 60Ah kapacitású akkumulátorokhoz használható. A 60Ah kapacitású akkumulátorokhoz használható. A 60Ah kapacitású akkumulátorokhoz használható.



Műszaki adatok	
Névleges feszültség	62V
Névleges kapacitás	580Ah
Névleges teljesítmény	35000W
Névleges áramerősség	580A
Névleges töltési áramerősség	40A
Névleges töltési idő	~14h
Névleges töltési hőmérséklet	0-40°C
Névleges töltési feszültség	~72V
Névleges töltési áramerősség	~40A
Névleges töltési teljesítmény	~2880W
Névleges töltési idő	~14h
Névleges töltési hőmérséklet	0-40°C
Névleges töltési feszültség	~72V
Névleges töltési áramerősség	~40A
Névleges töltési teljesítmény	~2880W

**82V360**

62V-os 360Ah-os, 36Ah kapacitású akkumulátor. A 36Ah kapacitású akkumulátorokhoz használható. A 36Ah kapacitású akkumulátorokhoz használható. A 36Ah kapacitású akkumulátorokhoz használható.



Műszaki adatok	
Névleges feszültség	62V
Névleges kapacitás	360Ah
Névleges teljesítmény	22500W
Névleges áramerősség	360A
Névleges töltési áramerősség	40A
Névleges töltési idő	~9h
Névleges töltési hőmérséklet	0-40°C
Névleges töltési feszültség	~72V
Névleges töltési áramerősség	~40A
Névleges töltési teljesítmény	~2880W
Névleges töltési idő	~9h
Névleges töltési hőmérséklet	0-40°C
Névleges töltési feszültség	~72V
Névleges töltési áramerősség	~40A
Névleges töltési teljesítmény	~2880W

**82V290P**

62V-os 290Ah-os, 29Ah kapacitású akkumulátor. A 29Ah kapacitású akkumulátorokhoz használható. A 29Ah kapacitású akkumulátorokhoz használható. A 29Ah kapacitású akkumulátorokhoz használható.



Műszaki adatok	
Névleges feszültség	62V
Névleges kapacitás	290Ah
Névleges teljesítmény	17800W
Névleges áramerősség	290A
Névleges töltési áramerősség	40A
Névleges töltési idő	~7h
Névleges töltési hőmérséklet	0-40°C
Névleges töltési feszültség	~72V
Névleges töltési áramerősség	~40A
Névleges töltési teljesítmény	~2880W
Névleges töltési idő	~7h
Névleges töltési hőmérséklet	0-40°C
Névleges töltési feszültség	~72V
Névleges töltési áramerősség	~40A
Névleges töltési teljesítmény	~2880W

**82V180**

62V-os 180Ah-os, 18Ah kapacitású akkumulátor. A 18Ah kapacitású akkumulátorokhoz használható. A 18Ah kapacitású akkumulátorokhoz használható. A 18Ah kapacitású akkumulátorokhoz használható.



Műszaki adatok	
Névleges feszültség	62V
Névleges kapacitás	180Ah
Névleges teljesítmény	11100W
Névleges áramerősség	180A
Névleges töltési áramerősség	40A
Névleges töltési idő	~4h
Névleges töltési hőmérséklet	0-40°C
Névleges töltési feszültség	~72V
Névleges töltési áramerősség	~40A
Névleges töltési teljesítmény	~2880W
Névleges töltési idő	~4h
Névleges töltési hőmérséklet	0-40°C
Névleges töltési feszültség	~72V
Névleges töltési áramerősség	~40A
Névleges töltési teljesítmény	~2880W



62V AKKUMULÁTOROK ES - 3,1 CK

### 82C6 6 férőhelyes gyorsöltő

A 62V 6200 mAh-es kapacitású akkumulátorok gyors feltöltését lehetővé teszi az új 82C6 típusú gyorsöltő. Az új 82C6 típusú gyorsöltő a 62V-os akkumulátorok gyors feltöltését teszi lehetővé, így a munkát hamarabb befejezheti. Az új 82C6 típusú gyorsöltő a 62V-os akkumulátorok gyors feltöltését teszi lehetővé, így a munkát hamarabb befejezheti.



82C6 típusú gyorsöltő a 62V-os akkumulátorok gyors feltöltését teszi lehetővé.



82C6 típusú gyorsöltő a 62V-os akkumulátorok gyors feltöltését teszi lehetővé.



82C6 típusú gyorsöltő a 62V-os akkumulátorok gyors feltöltését teszi lehetővé.

### 82C6

62V-os akkumulátorok gyors feltöltését teszi lehetővé.

• 62V-os akkumulátorok gyors feltöltését teszi lehetővé.

• 62V-os akkumulátorok gyors feltöltését teszi lehetővé.

• 62V-os akkumulátorok gyors feltöltését teszi lehetővé.

• 62V-os akkumulátorok gyors feltöltését teszi lehetővé.

• 62V-os akkumulátorok gyors feltöltését teszi lehetővé.

• 62V-os akkumulátorok gyors feltöltését teszi lehetővé.



Működési mód	1. akkumulátor	2. akkumulátor	3. akkumulátor	4. akkumulátor	5. akkumulátor	6. akkumulátor
1. akkumulátor	0:00	0:00	0:00	0:00	0:00	0:00
2. akkumulátor	0:00	0:00	0:00	0:00	0:00	0:00
3. akkumulátor	0:00	0:00	0:00	0:00	0:00	0:00
4. akkumulátor	0:00	0:00	0:00	0:00	0:00	0:00
5. akkumulátor	0:00	0:00	0:00	0:00	0:00	0:00
6. akkumulátor	0:00	0:00	0:00	0:00	0:00	0:00

Működési mód	1. akkumulátor	2. akkumulátor	3. akkumulátor	4. akkumulátor	5. akkumulátor	6. akkumulátor
1. akkumulátor	0:00	0:00	0:00	0:00	0:00	0:00
2. akkumulátor	0:00	0:00	0:00	0:00	0:00	0:00
3. akkumulátor	0:00	0:00	0:00	0:00	0:00	0:00
4. akkumulátor	0:00	0:00	0:00	0:00	0:00	0:00
5. akkumulátor	0:00	0:00	0:00	0:00	0:00	0:00
6. akkumulátor	0:00	0:00	0:00	0:00	0:00	0:00

BÚV AKKUMULÁTOROK ÉS TÖLTŐK



Akkumulátorok és töltők  
 A B2C1G és B2C2 akkumulátorok és töltők  
 a következők: B2C1G, B2C2, B2C1G-CH, B2C2-CH.

Akkumulátorok és töltők  
 A B2C1G és B2C2 akkumulátorok és töltők  
 a következők: B2C1G, B2C2, B2C1G-CH, B2C2-CH.

Akkumulátorok és töltők  
 A B2C1G és B2C2 akkumulátorok és töltők  
 a következők: B2C1G, B2C2, B2C1G-CH, B2C2-CH.

**B2C1G**

Akkumulátor	
Model	B2C1G
Max. kapacitás	4,0 Ah
Max. feszültség	18 V



**B2C2**

Akkumulátor	
Model	B2C2
Max. kapacitás	2,0 Ah
Max. feszültség	18 V



**Technikai adatok**

Model	B2C1G		B2C2	
	Max. kapacitás	Max. feszültség	Max. kapacitás	Max. feszültség
B2C1G	4,0 Ah	18 V	2,0 Ah	18 V
B2C2	2,0 Ah	18 V	2,0 Ah	18 V

© 2014 Husqvarna AB









HECSEKINTOX

**OPTIMUS**

**Fűnyírók**

Típus	CSOPORT	ISM.	KEZELÉSI
Elektronikus 20 cm szélességű motoros	200100	2000000000	2000000000
Elektronikus 20 cm szélességű motoros	200100	2000000000	2000000000
Elektronikus 20 cm szélességű motoros	200100	2000000000	2000000000
Elektronikus 20 cm szélességű motoros	200100	2000000000	2000000000
Elektronikus 20 cm szélességű motoros	200100	2000000000	2000000000
Elektronikus 20 cm szélességű motoros	200100	2000000000	2000000000
Elektronikus 20 cm szélességű motoros	200100	2000000000	2000000000
Elektronikus 20 cm szélességű motoros	200100	2000000000	2000000000
Elektronikus 20 cm szélességű motoros	200100	2000000000	2000000000
Elektronikus 20 cm szélességű motoros	200100	2000000000	2000000000

**Vágótárcsák gépek**

Típus	CSOPORT	ISM.	KEZELÉSI
Elektronikus 20 cm szélességű motoros	200100	2000000000	2000000000
Elektronikus 20 cm szélességű motoros	200100	2000000000	2000000000
Elektronikus 20 cm szélességű motoros	200100	2000000000	2000000000
Elektronikus 20 cm szélességű motoros	200100	2000000000	2000000000
Elektronikus 20 cm szélességű motoros	200100	2000000000	2000000000
Elektronikus 20 cm szélességű motoros	200100	2000000000	2000000000
Elektronikus 20 cm szélességű motoros	200100	2000000000	2000000000
Elektronikus 20 cm szélességű motoros	200100	2000000000	2000000000
Elektronikus 20 cm szélességű motoros	200100	2000000000	2000000000
Elektronikus 20 cm szélességű motoros	200100	2000000000	2000000000

**Segétyeszközök / hozzátartozók**

Típus	CSOPORT	ISM.	KEZELÉSI
Elektronikus 20 cm szélességű motoros	200100	2000000000	2000000000
Elektronikus 20 cm szélességű motoros	200100	2000000000	2000000000
Elektronikus 20 cm szélességű motoros	200100	2000000000	2000000000
Elektronikus 20 cm szélességű motoros	200100	2000000000	2000000000
Elektronikus 20 cm szélességű motoros	200100	2000000000	2000000000
Elektronikus 20 cm szélességű motoros	200100	2000000000	2000000000
Elektronikus 20 cm szélességű motoros	200100	2000000000	2000000000
Elektronikus 20 cm szélességű motoros	200100	2000000000	2000000000
Elektronikus 20 cm szélességű motoros	200100	2000000000	2000000000
Elektronikus 20 cm szélességű motoros	200100	2000000000	2000000000

HPG22106

## OPTIMUS

### Sővényvágó

Típus	Cházidív	EM	Értéktábla
Elektronikus, Magasnyomású szétválasztó 10cm	200100	200100000	1000, 1000, 1000, 1000
Elektronikus, Magasnyomású szétválasztó 12cm	200100	200100000	1200, 1200, 1200, 1200
Elektronikus, Magasnyomású szétválasztó 14cm	200100	200100000	1400, 1400, 1400, 1400
Elektronikus, Magasnyomású szétválasztó szétválasztó 16cm	200100	200100000	1600, 1600, 1600, 1600
Elektronikus, Magasnyomású szétválasztó szétválasztó 18cm	200100	200100000	1800, 1800, 1800, 1800
Elektronikus, Magasnyomású szétválasztó szétválasztó 20cm	200100	200100000	2000, 2000, 2000, 2000
Elektronikus, Magasnyomású szétválasztó szétválasztó 22cm	200100	200100000	2200, 2200, 2200, 2200
Elektronikus, Magasnyomású szétválasztó szétválasztó 24cm	200100	200100000	2400, 2400, 2400, 2400
Elektronikus, Magasnyomású szétválasztó szétválasztó 26cm	200100	200100000	2600, 2600, 2600, 2600



### Kiegészítő termékek

Típus	Cházidív	EM	Értéktábla
Elektronikus	200100	200100000	1000, 1000, 1000, 1000
Elektronikus, Magasnyomású szétválasztó 10cm	200100	200100000	1000, 1000, 1000, 1000
Elektronikus, Magasnyomású szétválasztó 12cm	200100	200100000	1200, 1200, 1200, 1200
Elektronikus, Magasnyomású szétválasztó 14cm	200100	200100000	1400, 1400, 1400, 1400
Elektronikus, Magasnyomású szétválasztó 16cm	200100	200100000	1600, 1600, 1600, 1600
Elektronikus, Magasnyomású szétválasztó 18cm	200100	200100000	1800, 1800, 1800, 1800
Elektronikus, Magasnyomású szétválasztó 20cm	200100	200100000	2000, 2000, 2000, 2000
Elektronikus, Magasnyomású szétválasztó 22cm	200100	200100000	2200, 2200, 2200, 2200
Elektronikus, Magasnyomású szétválasztó 24cm	200100	200100000	2400, 2400, 2400, 2400
Elektronikus, Magasnyomású szétválasztó 26cm	200100	200100000	2600, 2600, 2600, 2600



## B2V Termékinálat

### Pütyöktörők

Típus	Cházidív	EM	Értéktábla
Elektronikus, Magasnyomású szétválasztó 10cm	200100	200100000	1000, 1000, 1000, 1000
Elektronikus, Magasnyomású szétválasztó 12cm	200100	200100000	1200, 1200, 1200, 1200
Elektronikus, Magasnyomású szétválasztó 14cm	200100	200100000	1400, 1400, 1400, 1400
Elektronikus, Magasnyomású szétválasztó 16cm	200100	200100000	1600, 1600, 1600, 1600
Elektronikus, Magasnyomású szétválasztó 18cm	200100	200100000	1800, 1800, 1800, 1800
Elektronikus, Magasnyomású szétválasztó 20cm	200100	200100000	2000, 2000, 2000, 2000
Elektronikus, Magasnyomású szétválasztó 22cm	200100	200100000	2200, 2200, 2200, 2200
Elektronikus, Magasnyomású szétválasztó 24cm	200100	200100000	2400, 2400, 2400, 2400
Elektronikus, Magasnyomású szétválasztó 26cm	200100	200100000	2600, 2600, 2600, 2600



### Egyéb termékek

Típus	Cházidív	EM	Értéktábla
Elektronikus, Magasnyomású szétválasztó 10cm	200100	200100000	1000, 1000, 1000, 1000
Elektronikus, Magasnyomású szétválasztó 12cm	200100	200100000	1200, 1200, 1200, 1200
Elektronikus, Magasnyomású szétválasztó 14cm	200100	200100000	1400, 1400, 1400, 1400
Elektronikus, Magasnyomású szétválasztó 16cm	200100	200100000	1600, 1600, 1600, 1600
Elektronikus, Magasnyomású szétválasztó 18cm	200100	200100000	1800, 1800, 1800, 1800
Elektronikus, Magasnyomású szétválasztó 20cm	200100	200100000	2000, 2000, 2000, 2000
Elektronikus, Magasnyomású szétválasztó 22cm	200100	200100000	2200, 2200, 2200, 2200
Elektronikus, Magasnyomású szétválasztó 24cm	200100	200100000	2400, 2400, 2400, 2400
Elektronikus, Magasnyomású szétválasztó 26cm	200100	200100000	2600, 2600, 2600, 2600



© 2010 Hilti AG. Minden jog fenntartva.

## 48V Kínálat



**Kiemelkedő teljesítmény**  
 48V-os akkumulátoros motoros szerszámok  
 48V-os akkumulátoros motoros szerszámok  
 48V-os akkumulátoros motoros szerszámok

**Kényelmes és felhasználóbarát**  
 Kényelmes és felhasználóbarát  
 Kényelmes és felhasználóbarát

**Hosszú üzemidő**  
 Hosszú üzemidő  
 Hosszú üzemidő

**Rendkívül sokoldalú**  
 Rendkívül sokoldalú  
 Rendkívül sokoldalú

**48V**

**TERMÉKÁTKÉNTES**

Grasscut  
 48V-os  
 48V-os

Traktor  
 48V-os  
 48V-os

Grasscut  
 48V-os  
 48V-os

Grasscut  
 48V-os  
 48V-os

Grasscut  
 48V-os  
 48V-os

Grasscut  
 48V-os  
 48V-os

Grasscut  
 48V-os  
 48V-os

Grasscut  
 48V-os  
 48V-os

48V-os akkumulátoros motoros szerszámok

4EV TERMEK

**48LM51**

- 50cm széles kaszálófej
- 2000W-os motor
- 30cm magas kaszálómagasság
- 40cm-es gyűjtőzsák
- 40cm-es gyűjtőzsák
- 40cm-es gyűjtőzsák
- 40cm-es gyűjtőzsák
- 40cm-es gyűjtőzsák

Model	Motor	Magasság	Magasság	Magasság	Magasság	Magasság	Magasság
48LM51	2000W	30cm	40cm	40cm	40cm	40cm	40cm



**48LM48SP**

- 50cm széles kaszálófej
- 2000W-os motor
- 30cm magas kaszálómagasság
- 40cm-es gyűjtőzsák
- 40cm-es gyűjtőzsák
- 40cm-es gyűjtőzsák
- 40cm-es gyűjtőzsák
- 40cm-es gyűjtőzsák

Model	Motor	Magasság	Magasság	Magasság	Magasság	Magasság	Magasság
48LM48SP	2000W	30cm	40cm	40cm	40cm	40cm	40cm



**48LM41K4**

- 50cm széles kaszálófej
- 2000W-os motor
- 30cm magas kaszálómagasság
- 40cm-es gyűjtőzsák
- 40cm-es gyűjtőzsák
- 40cm-es gyűjtőzsák
- 40cm-es gyűjtőzsák
- 40cm-es gyűjtőzsák

Model	Motor	Magasság	Magasság	Magasság	Magasság	Magasság	Magasság
48LM41K4	2000W	30cm	40cm	40cm	40cm	40cm	40cm



REV TERMEKCK

**48TB10**

- Tűzoltó motorral rendelkező szegélykés
- 48 cm-es szegélykés, 1000 W-os motorral
- 48 cm-es szegélykés, 1000 W-os motorral
- 48 cm-es szegélykés, 1000 W-os motorral

48 cm	1000 W	BICCHU
48 cm	1000 W	BICCHU
48 cm	1000 W	BICCHU
48 cm	1000 W	BICCHU



**48T10**

- Tűzoltó motorral rendelkező szegélykés
- 48 cm-es szegélykés, 1000 W-os motorral
- 48 cm-es szegélykés, 1000 W-os motorral
- 48 cm-es szegélykés, 1000 W-os motorral

48 cm	1000 W	PIRELLA
48 cm	1000 W	PIRELLA
48 cm	1000 W	PIRELLA
48 cm	1000 W	PIRELLA



© 2023 Husqvarna AB. All rights reserved. Husqvarna is a registered trademark of Husqvarna AB. Husqvarna is a registered trademark of Husqvarna AB. Husqvarna is a registered trademark of Husqvarna AB.

HUSQVARNA

4EV TERMEK

**48MCSX**

- 48V-os akkumulátoros rendszerrel
- 100% teljesítményű új generációs motorral
- 1200W-os teljesítményű motor
- 100% teljesítményű új generációs motorral
- 100% teljesítményű új generációs motorral
- 100% teljesítményű új generációs motorral

TECHNICAL SPECIFICATIONS	
Model	48MCSX
Power	1200W
Voltage	48V
Weight	10.5kg
Length	1000mm
Width	150mm
Height	150mm
Max. cutting depth	7.5"
Max. cutting width	150mm



Operates at 1200W  
48V 100% Full Power  
100% Full Power  
100% Full Power

**48MCS**

- 48V-os akkumulátoros rendszerrel
- 100% teljesítményű új generációs motorral
- 1200W-os teljesítményű motor
- 100% teljesítményű új generációs motorral
- 100% teljesítményű új generációs motorral
- 100% teljesítményű új generációs motorral

TECHNICAL SPECIFICATIONS	
Model	48MCS
Power	1200W
Voltage	48V
Weight	10.5kg
Length	1000mm
Width	150mm
Height	150mm
Max. cutting depth	7.5"
Max. cutting width	150mm



Operates at 1200W  
48V 100% Full Power  
100% Full Power  
100% Full Power

**48CS18**

- 48V-os akkumulátoros rendszerrel
- 100% teljesítményű új generációs motorral
- 1200W-os teljesítményű motor
- 100% teljesítményű új generációs motorral
- 100% teljesítményű új generációs motorral
- 100% teljesítményű új generációs motorral

TECHNICAL SPECIFICATIONS	
Model	48CS18
Power	1200W
Voltage	48V
Weight	10.5kg
Length	1000mm
Width	150mm
Height	150mm
Max. cutting depth	7.5"
Max. cutting width	150mm



Operates at 1200W  
48V 100% Full Power  
100% Full Power  
100% Full Power

48V TERMEKCK

**48PS** 48V 10Ah 1000W



- Hosszú és rövid fűnyírásra is alkalmas, így ideális a nagy területű kertek és parkok fenntartására.
- Hosszú és rövid fűnyírásra is alkalmas, így ideális a nagy területű kertek és parkok fenntartására.
- Kiváló minőségű és tartós anyagokból készült, így hosszú élettartamra számíthat.
- Kiváló minőségű és tartós anyagokból készült, így hosszú élettartamra számíthat.

- Hosszú és rövid fűnyírásra is alkalmas, így ideális a nagy területű kertek és parkok fenntartására.



**AKKUMULÁTOROS TÍPUS**  
 48V 10Ah 1000W  
 1000W / 10Ah / 48V

TEKNIKAI ADATOK	
Névleges teljesítmény	1000 W
Névleges fordulatszám	2800 / perc
Névleges sebesség	10000 / perc
Névleges hossz	1000 mm
Névleges súly	10 kg
Névleges csatlakozás	48V
Névleges áramerősség	10 Ah
Névleges feszültség	48 V
Névleges teljesítmény	1000 W
Névleges fordulatszám	2800 / perc
Névleges sebesség	10000 / perc
Névleges hossz	1000 mm
Névleges súly	10 kg
Névleges csatlakozás	48V
Névleges áramerősség	10 Ah
Névleges feszültség	48 V

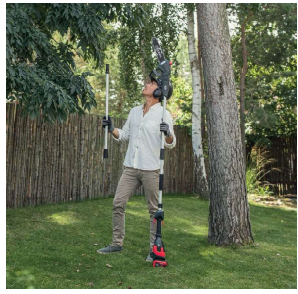

Fotó: [Fotó a termék használatáról]

EYK/2023/01/1



48V TERMEK

**48B800**

- 2x 24V Akkumulátor
- 2x 24V Akkumulátor
- 2x 24V Akkumulátor
- 2x 24V Akkumulátor
- 2x 24V Akkumulátor
- 2x 24V Akkumulátor

Model	Ár	Ár
48B800	428 €	800 €
48B800	428 €	800 €
48B800	428 €	800 €



48B800

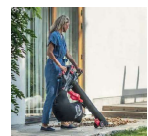

**48BV800**

- 2x 24V Akkumulátor
- 2x 24V Akkumulátor
- 2x 24V Akkumulátor
- 2x 24V Akkumulátor

Model	Ár	Ár
48BV800	86 €	800 €
48BV800	86 €	800 €
48BV800	86 €	800 €



48BV800

48V TERMEK

ÚJ! 48V AKKUMULÁTOROK ÉS TÖLTŐK

## A 48V "Tabless" cellatechnológia új szintre emeli a teljesítményt.

A 48V 275 és a 48V 170 kettős pólyás akkumulátortechnológiák legújabb fejlesztései közélik – a "Tabless" (tabletták nélküli) cellatechnológiával.

A "Tabless" cellatechnológia a legújabb generáció, mely lehetővé teszi a 48V-os akkumulátorok teljesítményének növelését a meglévő akkumulátorokhoz képest.

Az új generációs "Tabless" cellatechnológia a legújabb generáció, mely lehetővé teszi a 48V-os akkumulátorok teljesítményének növelését a meglévő akkumulátorokhoz képest.

### A 48V "Tabless" akkumulátortechnológia előnyei

 **NAGYOBB TELJESÍTMÉNY**

 **JOBB TELJESÍTMÉNY-TÖMEG ARÁNY**

 **GYORSABB TÖLTÉS**

 **HOSSZABB ÜZEMIDŐ**

 **HOSSZABB AKKUMULÁTOR-ÉLETTARTAM**

 **NAGYOBB TARTÓSSÁG**



Higyeztényes "Tabless" akkumulátor



Új "Tabless" akkumulátor

Optimális teljesítmény, hosszabb élettartam, nagyobb tartósság.

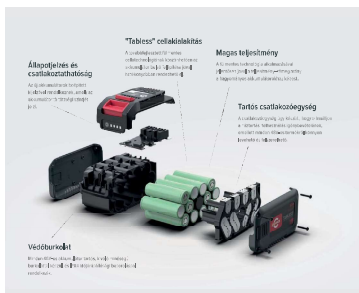

**Állapotjelzés és csatlakozhatóság**  
 Az állapotjelzés a töltési állapotot jelzi az LED-ek segítségével, ami a töltési állapotot is megmutatja.

**"Többes" cellakötés**  
 A többes cellakötés lehetővé teszi a töltési sebesség növelését az akkumulátor töltése során.

**Magas teljesítmény**  
 A magas teljesítmény lehetővé teszi a nagyobb teljesítményű eszközök használatát.

**Tartós csatlakozás**  
 A tartós csatlakozás lehetővé teszi az akkumulátorok biztonságos csatlakozását és leválasztását.

**Védőburkolat**  
 A védőburkolat megvédi az akkumulátort a káros hatásoktól, például a víz és a por behatolásától.

- ABB176 6Ah Akkumulátor**
- 6Ah (1,6 Ah, 2,4 Ah)
  - 18V-os (18V-os) akkumulátor
  - 18V-os (18V-os) akkumulátor
  - 18V-os (18V-os) akkumulátor
  - 18V-os (18V-os) akkumulátor
  - 18V-os (18V-os) akkumulátor



Hozzávalók		
18V-os	18V-os	18V-os
18V-os	18V-os	18V-os
18V-os	18V-os	18V-os

- ABB170 4Ah Akkumulátor**
- 4Ah (1,6 Ah, 2,4 Ah)
  - 18V-os (18V-os) akkumulátor
  - 18V-os (18V-os) akkumulátor
  - 18V-os (18V-os) akkumulátor
  - 18V-os (18V-os) akkumulátor
  - 18V-os (18V-os) akkumulátor



Hozzávalók		
18V-os	18V-os	18V-os
18V-os	18V-os	18V-os
18V-os	18V-os	18V-os

## CRAMER CONNECT Intelligens vezérléssel\*\*

A Cramer 48V-os akkumulátorok a legújabb generációs intelligens vezérléssel rendelkeznek. A Cramer 48V-os akkumulátorok a következőkkel rendelkeznek:

- Intelligens vezérlés a Cramer Connect alkalmazással
- Intelligens vezérlés a Cramer Connect alkalmazással
- Intelligens vezérlés a Cramer Connect alkalmazással



### 48V92 4Ah AKKUMULÁTOR

- 48V-os, 4Ah-os akkumulátor
- Intelligens vezérlés a Cramer Connect alkalmazással
- Intelligens vezérlés a Cramer Connect alkalmazással
- Intelligens vezérlés a Cramer Connect alkalmazással



NOMINÁLIS ADATOK	
Névleges feszültség (V)	48
Névleges kapacitás (Ah)	4
Maximális töltési áram (A)	1,2
Maximális kisütési áram (A)	1,2

### 48V96 2Ah AKKUMULÁTOR

- 48V-os, 2Ah-os akkumulátor
- Intelligens vezérlés a Cramer Connect alkalmazással
- Intelligens vezérlés a Cramer Connect alkalmazással
- Intelligens vezérlés a Cramer Connect alkalmazással



NOMINÁLIS ADATOK	
Névleges feszültség (V)	48
Névleges kapacitás (Ah)	2
Maximális töltési áram (A)	0,8
Maximális kisütési áram (A)	0,8

### 48SK92 KEZDŐKÉSZLET

- 48V-os, 92Ah-os akkumulátor
- Intelligens vezérlés a Cramer Connect alkalmazással
- Intelligens vezérlés a Cramer Connect alkalmazással
- Intelligens vezérlés a Cramer Connect alkalmazással



NOMINÁLIS ADATOK	
Névleges feszültség (V)	48
Névleges kapacitás (Ah)	92
Maximális töltési áram (A)	1,2
Maximális kisütési áram (A)	1,2

### 48SK96 KEZDŐKÉSZLET

- 48V-os, 96Ah-os akkumulátor
- Intelligens vezérlés a Cramer Connect alkalmazással
- Intelligens vezérlés a Cramer Connect alkalmazással
- Intelligens vezérlés a Cramer Connect alkalmazással



NOMINÁLIS ADATOK	
Névleges feszültség (V)	48
Névleges kapacitás (Ah)	96
Maximális töltési áram (A)	1,2
Maximális kisütési áram (A)	1,2

48V AKKUMULÁTOROK ÉS TÖLTŐ

**48C2 TÖLTŐ**

- 48V-os akkumulátorok töltésére
- 100% kapacitásig töltés
- 100% kapacitásig töltés
- 100% kapacitásig töltés
- 100% kapacitásig töltés
- 100% kapacitásig töltés



MÉRLEK TÁBLA	
Méret	Ár
48C2	100.000 Ft

**48C1 TÖLTŐ**

- 48V-os akkumulátorok töltésére
- 100% kapacitásig töltés
- 100% kapacitásig töltés
- 100% kapacitásig töltés
- 100% kapacitásig töltés
- 100% kapacitásig töltés



MÉRLEK TÁBLA	
Méret	Ár
48C1	100.000 Ft

**48V-os akkumulátorok**

Modell	48V20	48V30	48V40	48V50
48V20	10 Ah / 100 Ah	10 Ah / 100 Ah	10 Ah / 100 Ah	10 Ah / 100 Ah
48V30	10 Ah / 100 Ah	10 Ah / 100 Ah	10 Ah / 100 Ah	10 Ah / 100 Ah
48V40	10 Ah / 100 Ah	10 Ah / 100 Ah	10 Ah / 100 Ah	10 Ah / 100 Ah
48V50	10 Ah / 100 Ah	10 Ah / 100 Ah	10 Ah / 100 Ah	10 Ah / 100 Ah



48V AKKUMULÁTOROK ÉS TÖLTŐ

### Kiváló állóképesség és gyors újratöltés

A 48V-os 48Ah-os akkumulátorok a legújabb technológiával készültek, így a legújabb generáció. A 48V-os akkumulátorok a legújabb generáció. A 48V-os akkumulátorok a legújabb generáció. A 48V-os akkumulátorok a legújabb generáció.

Típus		48V-os 48Ah-os akkumulátor		48V-os 24Ah-os akkumulátor		48V-os 12Ah-os akkumulátor	
Kategória	Modell	Állóképesség (Ah)	Újratöltési idő (óra)	Állóképesség (Ah)	Újratöltési idő (óra)	Állóképesség (Ah)	Újratöltési idő (óra)
KÉZELŐKÉSZ	48V-48Ah	48 Ah	10 óra	24 Ah	10 óra	12 Ah	10 óra
	48V-24Ah	24 Ah	10 óra	12 Ah	10 óra	-	-
LÉPÉSPÉNZSZEK	48V-48Ah	48 Ah	10 óra	24 Ah	10 óra	12 Ah	10 óra
	48V-24Ah	24 Ah	10 óra	12 Ah	10 óra	-	-
MUNKASZÉK	48V-48Ah	48 Ah	10 óra	24 Ah	10 óra	12 Ah	10 óra
	48V-24Ah	24 Ah	10 óra	12 Ah	10 óra	-	-
FÉNYBÉNYGÉP	48V-48Ah	48 Ah	10 óra	24 Ah	10 óra	12 Ah	10 óra
	48V-24Ah	24 Ah	10 óra	12 Ah	10 óra	-	-
MUNKASZÉK	48V-48Ah	48 Ah	10 óra	24 Ah	10 óra	12 Ah	10 óra
	48V-24Ah	24 Ah	10 óra	12 Ah	10 óra	-	-
MUNKASZÉK	48V-48Ah	48 Ah	10 óra	24 Ah	10 óra	12 Ah	10 óra
	48V-24Ah	24 Ah	10 óra	12 Ah	10 óra	-	-
MUNKASZÉK	48V-48Ah	48 Ah	10 óra	24 Ah	10 óra	12 Ah	10 óra
	48V-24Ah	24 Ah	10 óra	12 Ah	10 óra	-	-
MUNKASZÉK	48V-48Ah	48 Ah	10 óra	24 Ah	10 óra	12 Ah	10 óra
	48V-24Ah	24 Ah	10 óra	12 Ah	10 óra	-	-
MUNKASZÉK	48V-48Ah	48 Ah	10 óra	24 Ah	10 óra	12 Ah	10 óra
	48V-24Ah	24 Ah	10 óra	12 Ah	10 óra	-	-

Az állóképesség a 48V-os akkumulátorok jellemzője. A 48V-os akkumulátorok a legújabb generáció. A 48V-os akkumulátorok a legújabb generáció. A 48V-os akkumulátorok a legújabb generáció.

**Kiegészítők**

**Fűnyíró kiegészítők**



40E-MLE	40E-PROSP	40E-MK
Árnyék	40E-MLE	40E-MK
Árnyék	40E-MLE	40E-MK
Árnyék	40E-MLE	40E-MK
Árnyék	40E-MLE	40E-MK

**Láncfűrész és magassági őrnyújtó tartozékok**



40CS10	40CS15	40CS20	40CS25	40CS30
Árnyék	40CS10	40CS15	40CS20	40CS25
Árnyék	40CS10	40CS15	40CS20	40CS25
Árnyék	40CS10	40CS15	40CS20	40CS25
Árnyék	40CS10	40CS15	40CS20	40CS25

**Szeglynyíró és bozótívágó tartozékok**



40T10	40T15
Árnyék	40T10
Árnyék	40T10
Árnyék	40T10
Árnyék	40T10

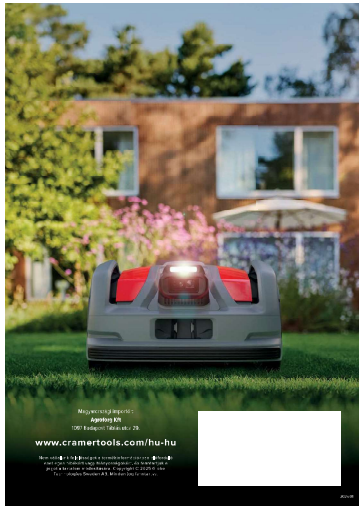

Magyarországi képviselő:  
AgriTools Kft.  
1061 Budapest, Fehérvári út 23.

[www.cramertools.com/hu-hu](http://www.cramertools.com/hu-hu)

Magyarországi kizárólagos képviselő: AgriTools Kft.  
1061 Budapest, Fehérvári út 23. Tel: +36 1 460 1111  
E-mail: [info@agri-tools.com](mailto:info@agri-tools.com)

